

PROFESSIONAL DIGITAL TWO-WAY RADIO DTR600/DTR700 LIMITED KEYPAD PORTABLE RADIO USER GUIDE

en-US

fr-CA

November 2018

©2018 Motorola Solutions, Inc. All rights reserved.



MN004869A01-AA



MOTOROLA SOLUTIONS

Contents

Product Safety and RF Exposure Compliance.....	5	Battery Life.....	18
Acoustic Safety.....	5	Battery Status Information.....	18
Introduction.....	6	Charging with the Drop-In Tray SUC.....	18
Package Contents.....	6	Charging a Stand-Alone Battery.....	19
Notice to Users (FCC and Industry Canada).....	7	Estimated Charging Time.....	20
Batteries and Chargers Safety Information.....	8	Charging a Radio and Battery using a MUC.....	20
Operational Safety Guidelines.....	8	LED Indicator of Chargers.....	21
Chapter 1: Radio Overview.....	10	Chapter 2: Getting Started.....	23
Radio Parts.....	10	Turning the Radio On or Off.....	23
Radio Specifications.....	11	Adjusting Volume.....	23
Status Indicators.....	12	Browsing and Selecting Channels.....	23
Display Icons.....	12	Chapter 3: Radio Call Features.....	25
Battery Features.....	12	Push-To-Talk (PTT) Button.....	25
About Li-Ion Battery.....	12	Talk Permit Tone (TPT).....	25
Battery Recycling and Disposal.....	13	Home Channel.....	25
Installing the Li-Ion Battery.....	13	PROFILE ID.....	25
Removing the Li-Ion Battery.....	15	Setting the Non-Interference or Privacy Feature.....	26
Holster.....	16	Talk Range.....	26
Power Supply and Drop-In Tray SUC.....	17	Programmable Button Options.....	26
		Private Reply.....	27

Starting a Private Reply.....	27	Setting Menu Timer.....	34
Canceling Queues.....	27	Enabling All Tones.....	34
Direct Call.....	27	Enabling Vibrate.....	34
Making a Direct Call.....	28	Enabling Keypad Tone.....	35
Call All Available.....	28	Enabling Power Up Tone.....	35
Starting Call All Available.....	29	Selecting Mic Gain for Radio.....	35
Page All Available.....	29	Selecting Mic Gain for Accessory.....	35
Starting Page All Available.....	30	Setting Languages.....	36
Chapter 4: Contacts Management.....	31	Selecting Configuration Channel List.....	36
Contact List.....	31	Chapter 6: Advanced Settings.....	37
Editing Contacts.....	31	PowerSave Mode.....	37
Deleting Contacts.....	31	Enabling PowerSave Mode.....	37
Adding New Contacts.....	32	Configuring the Programmable Button.....	37
Contacts.....	32	Selecting Home Channel.....	37
Making Calls.....	32	Chapter 7: Clone Mode.....	39
Ending Calls.....	32	Cloning Radio.....	39
Call Log.....	33	Cloning with a MUC (Optional Accessory).....	39
Storing Call Log.....	33	Cloning Radio Using Two SUCs and a Radio- to- Radio Cloning Cable (Optional Accessory)..	41
Chapter 5: Radio Settings.....	34	What To Do If Cloning Fails.....	42
Adjusting Display Brightness.....	34	Cloning the Wireless PROFILE ID Number	43
Setting Backlight Timer.....	34	Chapter 8: Resetting to Factory Defaults.....	45

Radio Factory Default Settings.....	45
Chapter 9: Customer Programming Software (CPS)...	46
Programming the Radio to CPS.....	46
CPS Basic Menu Instructions.....	46
Chapter 10: Troubleshooting.....	51
Symptoms and Solutions.....	51
Chapter 11: Use and Care.....	56
Chapter 12: Motorola Solutions Limited Warranty for the United States and Canada.....	57
Warranty.....	57
Products and Accessories.....	57
Exclusions.....	58
Software.....	59
Warranty Coverage.....	59
How to Obtain Warranty Service or Other Information.....	59
Patent Notice.....	60
Export Law Assurances.....	60
Appendix A: Accessories.....	61

Product Safety and RF Exposure Compliance



CAUTION:

Before using this product, read the Product Safety and RF Exposure booklet enclosed with your radio which contains important operating instructions for safe usage and RF energy awareness and control for Compliance with applicable Standards and Regulations.

For a list of Motorola Solutions-approved antennas, batteries, and other accessories, visit the following web site: <http://www.motorolasolutions.com>

Acoustic Safety



CAUTION:

Exposure to loud noises from any source for extended periods of time may temporarily or permanently affect your hearing. The louder the radio volume, the less time is required before your hearing can be affected. Hearing damage from loud noises is sometimes undetectable at first and can have a cumulative effect.

To protect your hearing:

- Use the lowest volume necessary to do your job.
- Increase the volume only if you are in noisy surroundings.
- Reduce the volume before connecting headset or earpiece.
- Limit the amount of time you use headsets or earpieces at high volume.
- When using the radio without a headset or earpiece, do not place the radio speaker directly against your ear.
- If you experience hearing discomfort, ringing in your ears, or speeches that are muffled, you should stop listening to your radio through your headset or earpiece, and have your hearing checked by your doctor.

Introduction

This user guide covers the operation of your radios.

This radio is a product of Motorola Solutions' 80 plus years of experience as a world leader in the designing and manufacturing of communications equipment. This series provides cost-effective communications for businesses such as retail stores, restaurants, schools, construction sites, manufacturing, property and hotel management, and more. Motorola Solutions professional two-way radios are the perfect communications solution for all modern fast-paced industries.

Your dealer or system administrator may have customized your radio for your specific needs. Check with your dealer or system administrator for more information.



NOTICE:

Read this user guide carefully to ensure that you know how to properly operate the radio before use.

For product-related questions, contact: 1-800-448-6686 or visit us at: <http://www.motorolasolutions.com/DTR600> and <http://www.motorolasolutions.com/DTR700>.

Package Contents

The following list encompasses the package content available:

- Antenna
- Radio
- Holster
- Lithium-Ion Battery
- Power Supply
- Quick Reference Guide
- Drop-in Tray Charger
- Product Safety & RF Exposure Booklet

Notice to Users (FCC and Industry Canada)

The business two-way radios operate in the license-free 900 MHz ISM Band (902 – 928 MHz) and are subject to the Rules and Regulations of the Federal Communications Commission (FCC).

This device complies with Part 15 of the FCC rules and Industry Canada's license-exempt RSS's per the following conditions:

- This device may not cause harmful interference.
- This device must accept any interference received, including interference that may cause undesired operation.
- Changes or modifications made to this device, not expressly approved by Motorola Solutions, could void the authority of the user to operate this equipment.

To comply with FCC/IC requirements, transmitter adjustments should be made only by or under the supervision of a technically qualified person to perform transmitter maintenance and repairs. Replacement of any transmitter component such as crystal, semiconductor, and

other that are not authorized by the FCC/IC equipment authorization for this radio violates FCC/IC rules.



NOTICE:

Use of this radio outside the country where it was intended to be distributed is subject to government regulations and may be prohibited.

Batteries and Chargers Safety Information

This document contains important safety and operating instructions. Read these instructions carefully and save them for future reference. Before using the battery charger, read all the instructions and cautionary markings on:

- the charger
- the battery
- the radio attached with battery
- To reduce risk of injury, charge only the rechargeable Motorola Solutions-authorized batteries. Charging the other batteries may cause explosion, personal injury, and damage.
- Use of accessories not recommended by Motorola Solutions may result in fire, electric shock, or injury.
- To reduce damage to the electric plug and cord, pull by plug rather than the cord when disconnecting the charger.
- An extension cord should not be used unless necessary. Use of an improper extension cord may result in fire and electric shock. If an extension cord must be used, make sure that the cord size is 18 AWG

for lengths up to 100 ft (30.48 m), and 16 AWG for lengths up to 150 ft (45.72 m).

- Do not operate the charger if it has been broken or damaged in any way. Take it to any qualified Motorola Solutions service representatives.
- Do not disassemble the charger; it is not repairable and replacement parts are not available. Disassembly of the charger may result in risk of electrical shock or fire.
- To reduce risk of electric shock, unplug the charger from the AC outlet before attempting any maintenance or cleaning.

Operational Safety Guidelines

- Turn off the radio while charging.
- The charger is not suitable for outdoor use. Use only in dry locations/conditions.
- Connect charger to an appropriately fused and wired supply of the correct voltage (as specified on the product only).
- Disconnect charger from line voltage by removing main plug.

- Connect the equipment to an outlet which is easy to access and near.
- For equipment using fuses, replacements must comply with the type and rating specified in the equipment instructions.
- Maximum ambient temperature around the power supply equipment must not exceed 40 °C (104 °F).
- Power output from the power supply unit must not exceed the ratings stated on the product label located at the bottom of the charger.
- Make sure the cord is not stepped on, tripped over, subjected to water, damage or stress.

Radio Overview

This chapter explains the buttons and functions to control the radio.

Radio Parts

This chapter describes the buttons and functions of the radio.

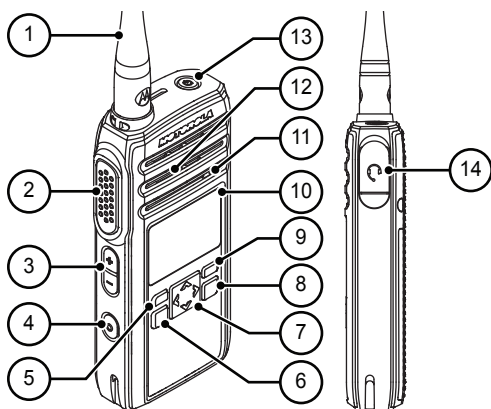

Figure 1: Radio Overview

Table 1: Radio Parts

Label	Item	Description
1	Antenna	Provides the needed RF amplification when transmitting or receiving.
2	Push-To-Talk (PTT) button	Press to transmit to other radios.
3	Volume Up/Down Control buttons	Press to adjust the volume level and to mute the radio.
4	Programmable button	This button is field programmable by using the Customer Programming Software (CPS).
5	P1 button	Press to select Info of the radio.
6	Menu/OK button	Press to enter Menu and to confirm selection.
7	4-Way Navigation button	Press to toggle to the left/right/up/down of the selections available in the menu.

Label	Item	Description
8	Home/Back button	Press to cancel and return to a previous menu level; press and hold to return to Home screen.
9	P2 button	Press to view the contacts set in the radio.
10	Display	A display that provides visual information about radio features.
11	Microphone	Speak clearly into the microphone when transmitting.
12	Speaker	Outputs all tones and audio that are generated by the radio (for example, keypad tones and voice audio).
13	Power button	Press to turn on and off your radio.
14	Audio Accessory Connector	Used to connect compatible audio accessories.

Radio Specifications

The radio model is printed on the back of the radio with the following information.

Table 2: Radio Specifications

Model	Frequency Band	Transmit Power (Watts)	Number of Channels	Antenna
DTR600	ISM 900 MHz	1	30	Removable
DTR700	ISM 900 MHz	1	50	Removable





Status Indicators

This chapter explains the status indicators and audio tones used in the radio.

Display Icons

Your radio display shows icons indicate radio status.

Table 3: Display Icons

Icon	Description
	Mute Mode Mute Mode is enabled and speaker is muted.
	Tones Disable Tones are turned off.
	Vibrate Vibrate mode is enabled.
	Mini Negative Notice Failed action taken.

Icon

Description



Mini Positive Notice

Successful action taken.

Battery Features

The radio comes with standard Lithium-Ion (Li-Ion) batteries.

About Li-Ion Battery

The radio comes with a rechargeable Li-Ion battery. This battery should be fully charged before initial use to ensure optimum capacity and performance.

Battery life is determined by several factors. The critical ones are overcharging of batteries and the average depth of discharge each cycle. Typically, the greater the overcharge and the deeper the average discharge, the fewer cycles a battery will last. For example, a battery which is overcharged and discharged 100% for several times a day, lasts fewer cycles than a battery that overcharges less and is discharged to 50% per day. Battery with minimal overcharge and has an average of 25% discharge, lasts even longer.

Motorola Solutions batteries are designed specifically to be used with a Motorola Solutions charger and vice versa. Charging batteries with non-Motorola Solutions equipment may lead to battery damage and void the battery warranty. Whenever possible, maintain the battery temperature to 77 °F (25 °C) (room temperature). Charging a cold battery (below 50 °F [10 °C]) may result in leakage of electrolyte and ultimate failure of the battery. Charging a hot battery (above 95 °F [35 °C]) results in reducing discharge capacity and affecting the performance of the radio. Motorola Solutions rapid-rate battery chargers contain a temperature-sensing circuit to ensure that batteries are charged within the temperature limits stated above.

Battery Recycling and Disposal

Li-Ion rechargeable batteries can be recycled. However, recycling facilities may not be available in all areas. Under various U.S. state laws and the laws of several other countries, batteries must be recycled and cannot be disposed of in landfills or incinerators. Contact your local waste management agency for specific requirements and information in your area. Motorola Solutions fully endorses and encourages the recycling of Li-Ion batteries.

In the U.S. and Canada, Motorola Solutions participates in the nationwide Call2Recycle program for battery collection

and recycling. Many retailers and dealers participate in this program. For the location of the drop-off facility closest to you, access Call2Recycle's Internet web site at <https://www.call2recycle.org/> or call 1-800-8-BATTERY. This internet site and telephone number also provide other useful information concerning recycling options for consumers, businesses, and governmental agencies.

Installing the Li-Ion Battery

- 1 Align the battery contacts with the contacts inside the battery compartment. Insert the contact side of the battery first. Gently push the battery into place and ensure the position of the battery flap is on top of the battery.

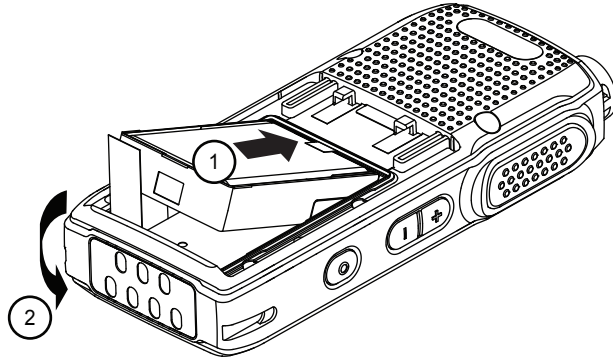

-
- 2 To attach battery cover, align it in place and slide the battery latch until it snaps into place.

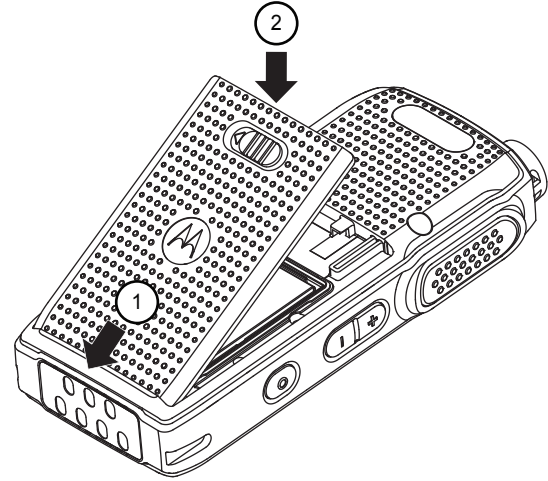

-
- 3 Slide battery latch into lock position.

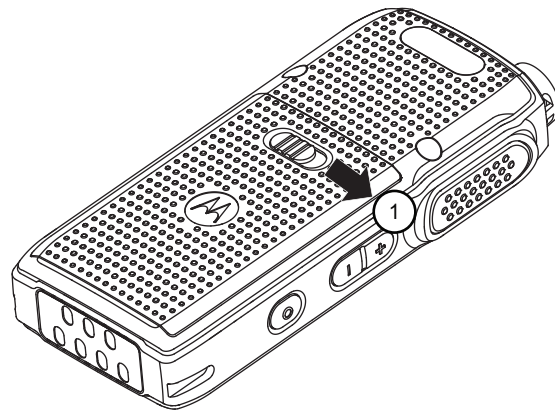
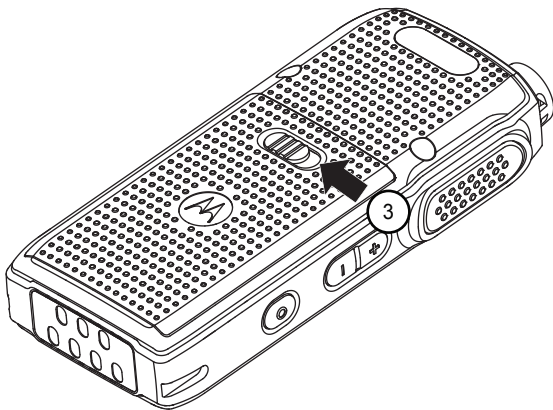

Removing the Li-Ion Battery

Ensure that the radio is turned off.

- 1 Move the battery latch to the unlock position.

- 2 Remove the battery cover by lifting the battery cover up.

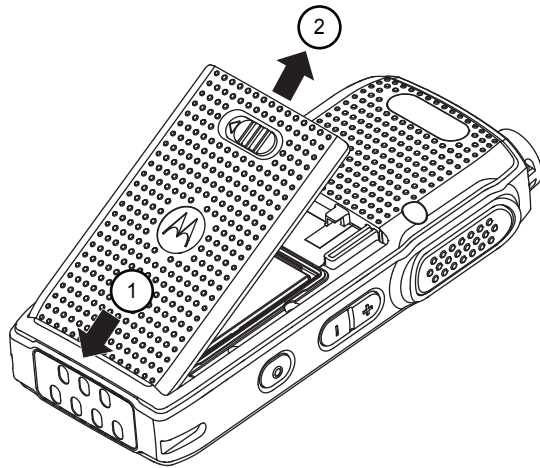

-
- 3 Pull the battery flap to remove the battery from the radio.

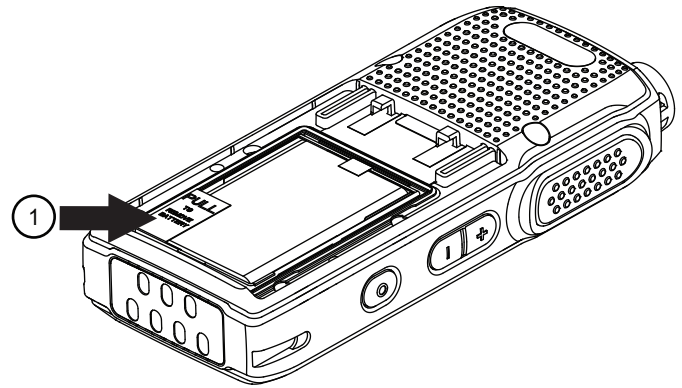

Holster

The following steps explain how to use a holster.

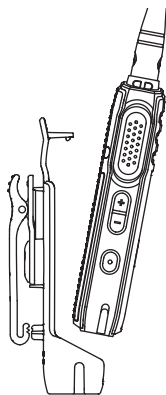

- 1 To insert the radio into the holster, press the radio against the back of the holster until the hook on the holster are inserted in the top recess.
- 2 To remove the radio from the holster, detach the hook of the holster from the top recess using the top tab and slide the radio out from the holster.

Power Supply and Drop-In Tray SUC

The radio is equipped with one power supply, and one single unit charger.

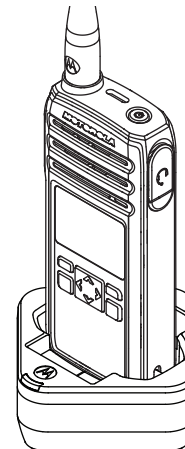

Figure 2: Charging with SUC

Battery Life

The battery lasts longer when Battery Save feature is set to on (enabled by default).

Table 4: Li-Ion Battery Life

Battery Type	Battery Save ON
Standard	16.5 hours







NOTICE:

Battery save is enabled by default. Battery life is estimated based on 5% transmit/5% receive/90% standby standard duty cycle.

Battery Status Information

Battery status icon displays on the top left of the radio screen.

Table 5: Battery Status

Battery Status	Battery Level	Battery Icon
High	71%–100%	
Medium	41%–70%	
Low	11%–40%	
Critical	0%–10%	
Shutdown ¹	0%	

Charging with the Drop-In Tray SUC

The radio comes with a standard power supply and a Single Unit Charger.



NOTICE:

Turn off the radio before charging and fully charge the battery before first use. It is best to charge at room temperature.

¹ When the battery is on a Shutdown level, a continuous alert tone and automatically shutdown occurs.

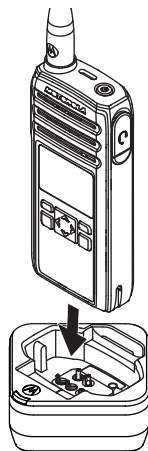

- 1 Place the SUC on a flat surface.
- 2 Insert the connector of the power supply into the port on the side of the SUC.
- 3 Plug the AC adapter into a power outlet.
- 4 Insert the radio into the SUC with the front of the radio facing the LED of the SUC. Ensure the radio is securely inserted all the way into the charger.

**NOTICE:**

For more information, see [LED Indicator of Chargers on page 21](#) and [Operational Safety Guidelines on page 8](#).

The charger LED flashes a few times to indicate the current battery capacity when the radio is inserted in the tray rails. The light on the charger is red to indicate that the battery is charging and turns green indicates that the battery is fully charged.

Charging a Stand-Alone Battery

**NOTICE:**

Turn off the radio before charging. For more information, see [LED Indicator of Chargers on page 21](#).

Insert the battery into the charging pocket with the front of the battery facing the LED of the Single Unit Charger (SUC).

The charger LED flashes a few times to indicate the current battery capacity when the radio is inserted in the tray rails. The light on the charger is red to

indicate that the battery is charging and turns green indicates the battery is fully charged.

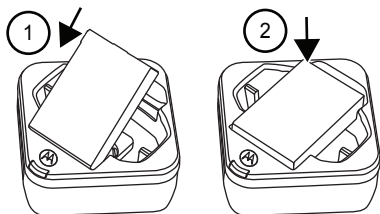

Figure 3: Charging a Stand-Alone Battery

Estimated Charging Time

The following table provides the estimated charging time of the battery. For more information, see [Accessories on page 61](#).

Table 6: Estimated Charging Time

Charging Solutions	Estimated Charging Time
Single-Unit Charger with 3 W Power Supply	5 hours 15 minutes

Charging Solutions

Estimated Charging Time

Single-Unit Charger with 5 W Power Supply	4 hours 15 minutes
Multi-Unit Charger	4 hours 15 minutes

Charging a Radio and Battery using a MUC

The Multi-Unit Charger (MUC) is an optional accessory and it has six charging pockets, which allows charging up to six radios or batteries. The batteries can be charged together with or without the radios or placed in the MUC separately.



NOTICE:

Turn off the radios before charging and it is best to charge at room temperature.

- 1 Place the MUC on a flat surface.

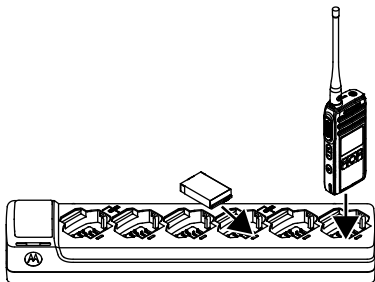

- 2 Insert the power cord plug into the dual pin connector at the bottom of the MUC.
- 3 Connect the power cord into an AC outlet.
- 4 Insert the radio or battery into the charging pocket with the front of the radio or battery facing the LED of the MUC.





The charger LED flashes a few times to indicate the current battery charge when the radio is inserted in the tray rails. The light on the charger is red to

indicate that the battery is charging and turns green indicates that the battery is fully charged.





LED Indicator of Chargers

The following table explains the LED Indicator shown on the chargers.

Table 7: Indicators

Status	LED Indicator	Description
Power On		Green for approximately one second -
Charging		Steady red -
Charged		Steady green -
Error ²		Fast-blinking red -

² Normally, re-positioning the battery pack corrects this issue.

Status	LED Indicator	Description
Standby ³	 Slowly blinking amber	-
Battery Level Status	 Blinks red once	Battery low
	 Blinks amber twice	Battery medium
	 Blinks green three times	Battery high

- Ensure that the power supply cable is securely plugged into the charger socket using the correct AC outlet and there is power to the outlet.
- Ensure that only Motorola Solutions authorized battery is used.

If there is no LED Indication:

- Ensure that the radio with battery, or the battery alone, is inserted correctly.

³ Battery temperature is too warm or too cold or wrong power voltage is used.

Getting Started

This section helps you to get familiar with the basic operation of the radio.

Turning the Radio On or Off

- To turn on the radio, press and hold the **Power** button until the radio vibrates and the display shows *Motorola Logo*.
- To turn off the radio, press and hold the **Power** button (~3 seconds) until the power down screen is shown and the power down tone is heard.

Adjusting Volume

There are 16 increments of volume. As the **(+)**/**(-)** buttons are pressed, you hear a beep at the current volume level. If device is receiving during volume interaction, received audio is heard at the new volume instead of beeps.

- Press the **(+)** button to increase the volume, or the **(-)** button to decrease the volume,
- To mute, press, and hold the **(-)** button (~2 seconds) and the display shows *Mute icon*.

- To unmute, press any volume button, the radio restores the previous volume.
- To maximize the volume, press and hold the **(+)** button (~2 seconds). The volume scrolls up fast to maximum volume. You hear the volume beeps increment as the volume increases.



NOTICE:

- Do not hold the radio too close to the ear when the volume is high or when adjusting the volume.
- When using radio with earpiece, make sure to adjust the radio volume to the lowest volume before putting on the earpiece. For more information, refer to [Acoustic Safety on page 5](#). Use only Motorola Solutions approved accessories. For more information, refer to [Accessories on page 61](#).

Browsing and Selecting Channels

To select a channel, press the **Up** or **Down** button on the home screen.



NOTICE:

The maximum number of characters for a Channel Name is 12 characters.

Radio Call Features

This chapter explains all radio call features available in this radio.

Push-To-Talk (PTT) Button

The **PTT** button is the primary button used to initiate voice transmissions.

To talk, press the **PTT** button. A short alert tone which is the Talk Permit Tone (TPT) sounds. Wait for the TPT tone to end before talking. Hold the radio vertically 1 in. to 2 in. (2.5 cm to 5 cm) from mouth when talking. Release the **PTT** to listen.

While a call is not in progress, the **PTT** button is used to make a new call (see [Making Calls on page 32](#)).

Talk Permit Tone (TPT)

Talk Permit Tone (TPT) is a quick distinctive double beep tone that sounds after you press the **PTT** button, indicating the channel is free to talk.

TPT is useful in ensuring orderly communications by preventing radios from transmitting over ongoing conversations.



NOTICE:

To ensure that your words are not cut off, always wait for the TPT before you start to speak.

Home Channel

The Home Channel feature returns the radio to a predefined channel, known as the home channel after a specified idle time (see [Selecting Home Channel on page 37](#)).

Channel

The current channel that you selected to use.

PROFILE ID

Profile ID Number

The default Profile ID number for all radios is **0000**. All radios in your group have to use the same Profile ID number in order to communicate.

To change the group Profile ID number, refer to the [Advanced Settings on page 37](#).

Setting the Non-Interference or Privacy Feature

This feature ensures improved private communications by configuring an appropriate PROFILE ID number.



IMPORTANT:

By default, the PROFILE ID number is “0000”. Ensure that all your radios are configured with the same PROFILE ID number and is easy to remember.

- 1 Press **Menu/OK** → **Advanced** → **PROFILE ID**.
- 2 Enter a four-digit radio PROFILE ID number.

Talk Range

You can communicate with a radio or a group of radios with the same configuration.

Table 8: Talk Range

Model	Steel or Concrete Industrial Buildings	Multi-Level Buildings
ISM 900 MHz	Up to 350,000 ft ²	Up to 30 floors

Programmable Button Options

The **Programmable** button comes pre-programmed with the Private Reply feature.

By using Customer Programming Software (CPS) or the Advanced Settings of your radio, you can also configure the **Programmable** button to allow other call features, such as Page All Available, Call All Available, Direct Call, and Mute. You can also configure the button to disable these options.

For more details on how to configure the Programmable Button, refer to [Configuring the Programmable Button on page 37](#) or [Customer Programming Software \(CPS\) on page 46](#).

Private Reply

This feature allows two people to instantly connect privately after a group transmission.

Push the **Programmable** button to capture the radio ID of the person currently talking to your group and right after the transmission is over, push the **PTT** button to talk privately to that person.

Starting a Private Reply

The **Programmable** button is set to Private Reply feature by default. This feature allows two people to instantly connect privately after a group transmission is over.



NOTICE:

There is a channel Hangtime after a Private transmission. By default, the Hangtime is set to 10 seconds.

- 1 To initiate a Private Reply, press the **Programmable** button during a group call.

The display shows `Private Reply On.`

- 2 After a group call, press **PTT** button to call privately.

The display shows `Private Reply.`

- 3 Wait for the Talk Permit Tone to end and speak.
-

Canceling Queues

To exit queue mode, long press the **Programmable** button.

A tone sounds. Your radio exits queue mode and returns to the home screen.

Direct Call

The Direct Call Feature allows a user to call another pre-determined user that has been mapped into the radio **Programmable** button one-on-one privately (this feature needs to be pre-programmed via CPS*). Users also have the option to assign the Private Contact feature to any radio channel instead of the **Programmable** button. This allows the radio **Programmable** button to be available for other radio features (for example: Private Reply or Mute) and

Direct Call to be set up in a special channel. (You can set up different direct calls in different channels).



NOTICE:

To set up the Direct Call function for the first time in your radio you must use the CPS (Customer Programming Software) which is available for free download at <http://www.motorolasolutions.com>.

Once in the CPS, you must read and upload the radio IDs (identified in CPS as “privates”) into the CPS in order to enable Direct Call and assign direct calls to specific radios. For more information refer to [CPS Basic Menu Instructions on page 46](#).

Making a Direct Call

- 1 Press the **Programmable** button.

The display shows `Direct Call Queue` message and that you are in queue.

- 2 To call, press the **PTT** button.

The distinctive Private Talk Permit Tone (TPT) is heard.

- 3 Wait for the Talk Permit Tone to end and speak.
-

Call All Available

The Call All Available feature is functional for devices with more than one channel.

Call All Available feature allows a communication with all available radio users at once in a temporary “super channel group”, without having to change through each channel individually. Call All Available is a group call to all users available on different channels and users who are not currently tied up in an on-going radio conversation⁴.

A user who wants to respond to a Call All Available transmission should press the **PTT** button before talking.

If someone initiates a Call All Available transmission, all users engaged in the Call All Available will have their **Programmable** button disabled (no Private Reply or Direct Call are allowed during this period).

⁴ This feature does not interrupt ongoing communications.

The radio times out a Call All Available communication after four seconds of inactivity. The time out prevents all users from being tied up indefinitely in an unnecessary group conversation. Call All Available option can be assigned either to the **Programmable** button or to an extra channel⁵.

Starting Call All Available

By default, the **Programmable** button is set to Call All Available feature.



NOTICE:

Programmable button must be pre-programmed to Call All Available using Advanced Settings or Customer Programming Software (CPS).

- 1 Press the **Programmable** button.

The display shows `Call All Available On`, indicating that you are in a queue.

- 2 When your radio is in a queue, press the **PTT** button.
The display shows `Call All Available`.
-

- 3 Wait for the Talk Permit Tone to end and speak.
-

Page All Available

The Page All Available feature is functional for devices with more than one channel.

Page All Available allows a communication with all available radio users at once without having to change through each channel individually. Page All Available is a one-way group voice announcement to all users on different channels who are not currently tied up in an ongoing radio conversation⁶.

A user who wants to respond to a Page All Available transmission can reply privately by pressing the **Programmable** button before talking). The Page All Available feature prevents users from getting tied up in an unwanted ongoing group conversation.

⁵ Use CPS to assign Call All Available to a specific channel.

⁶ This feature does not interrupt ongoing communications.

The page All Available Mode is terminated once the **PTT** button is released. Page All Available option can be assigned either to the **Programmable** button or to a channel.

Starting Page All Available



NOTICE:

Programmable button must be pre-programmed to Page All Available using Advanced Settings or Customer Programming Software (CPS).

- 1 To turn on the Page All Available feature, press the **Programmable** button.

The display shows `Page All Available On`, indicating that you are in queue.

- 2 Press the **PTT** button.

The display shows `Page All Available`.

- 3 Wait for the Talk Permit Tone (TPT) to end and speak.
-

⁷ Use CPS to assign Page All Available to a specific channel.

Contacts Management

This chapter explains the contacts management functions in your radio.

Contact List

This feature allows you to save contacts. Each entry corresponds to an alias or ID that you use to initiate a call.

Each entry, depending on context, associates with a different contact type: Private Contact, Private Group, and Public Group.

Each entry within Contacts displays the following information:

- Contact Alias
- Contact ID
- Hopset

Table 9: Maximum Entries for Each Call Type

Contact Type	Maximum Number of Entries
Private Contact	100

Contact Type	Maximum Number of Entries
Private Group	50
Public Group	50

Editing Contacts

- 1 To edit a contact, press **P2**.

- 2 Select a **Contact**.

- 3 Select **Edit**.

- 4 Press **Menu/OK** to save.

The display shows a positive mini notice.



NOTICE:

Only Private Contact can be edited.

Deleting Contacts

- 1 To delete a contact, press **P2**.

2 Select a contact.

3 Select **Delete**.

4 Press **Menu/OK**.

The display shows a positive mini notice.

Adding New Contacts

1 To add a new contact, press **P2** → **New Contact**.

2 Enter the new **Radio ID**.

The display shows a positive mini notice.

3 Select frequency **Hopset**.

The display shows a positive mini notice.

Contacts

This section explains the operations to receive, respond to, make, and stop calls from contact list.

There are three types of contacts, which are:

1 Private

2 Private Group

3 Public Group

Making Calls

1 To call, press **P2** → **Contact Alias/Contact ID** → **PTT**.

The display shows the call icon, call type, and the contact alias or contact ID.

2 Wait for the Talk Permit Tone to end and speak.



NOTICE:

If you receive a busy tone and your radio display shows **Call Failed**, the contact is either not available, busy, or no users are reachable within transmission range.

3 Release the **PTT** button to listen.

Ending Calls

To end a call, perform one of the following actions:

- a Release the **PTT** button.
- b Wait for the hang time to expire.

The Home Screen appears.

Call Log

Your radio keeps track of recent incoming and outgoing calls. Call log feature is used to view and manage recent calls.

You can perform the following actions in each of your call lists:

- Delete
- Store
- View Details

Storing Call Log

- 1 To scroll through a list of menu items, press the **Menu/OK** button.
-
- 2 Perform one of the following actions:

- To store incoming call log, select **Call Log** → **Incoming** → **Call 1** → **Store** → **OK**
- To store outgoing call log, select **Call Log** → **Outgoing** → **Call 1** → **Store** → **OK**

A tick indicates that the call log is saved.



NOTICE:

Only Private Call can be stored. Do not use this method to store Group Call.

Radio Settings

This section describes the basic radio operations.

Adjusting Display Brightness

- 1 Press the **Menu/OK** → **Settings** → **Display** → **Brightness**

- 2 Select the level of brightness by pressing the **Left/Right** button.
The level of the brightness is adjusted.

Setting Backlight Timer

- 1 Press the **Menu/OK** → **Settings** → **Display** → **Backlight Timer**.

- 2 Scroll **Up/Down** to the required setting.

- 3 Press the **Menu/OK** button.
A tick indicates the current selected timer.

Setting Menu Timer

- 1 Press the **Menu/OK** → **Settings** → **Display** → **Menu Timer**.

- 2 Scroll **Up/Down** to the required setting.

- 3 Press the **Menu/OK** button.
A tick indicates the current selected timer.

Enabling All Tones

- 1 Press the **Menu/OK** → **Settings** → **Tones/Alerts** → **All Tones**.

- 2 Select All Tones by pressing the **Menu/OK** button.
A tick indicates that All Tones is enabled.

Enabling Vibrate

- 1 Scroll through a list of menu items by pressing the **Menu/OK** button.

2 To enable Vibrate, select the **Settings** → **Vibrate**.

3 Press the **Menu/OK** button.
A tick indicates that Vibrate is enabled.

Enabling Keypad Tone

1 Press the **Menu/OK** → **Settings** → **Tones/Alerts** → **Keypad Tone**.

2 Press the **Menu/OK** button.
A tick indicates that Keypad Tone is enabled.

Enabling Power Up Tone

1 Press the **Menu/OK** → **Settings** → **Tones/Alerts** → **Power Up**.

2 Press the **Menu/OK** button.
A tick indicates that Power Up Tone is enabled.

Selecting Mic Gain for Radio

1 Press the **Menu/OK** → **Settings** → **Mic Gain** → **Radio**.

2 Press **Up/Down** to the required setting.

3 Press the **Menu/OK** button.
A tick indicates the current selected Mic Gain.

Selecting Mic Gain for Accessory

1 Press the **Menu/OK** → **Settings** → **Mic Gain** → **Radio**.

2 Press **Up/Down** to the required setting.

3 Press the **Menu/OK** button.
A tick indicates the current selected Mic Gain.

Setting Languages

1 Press the **Menu/OK** → **Settings** → **Language**.

2 Press **Up/Down** to the required setting.

3 Press the **Menu/OK** button.

A tick indicates the current selected language.

Selecting Configuration Channel List

1 Press the **Menu/OK** → **Settings** → **Config CH List**.

2 Press **Up/Down** to the required channel.

3 Press the **Menu/OK** button.

A blue bullet point indicates that the selected channel has been enabled.

Advanced Settings

The Advanced settings allow you to configure special settings in your radio without the need of programming cables or additional software.

PowerSave Mode

PowerSave Mode reduces radio power consumption.

PowerSave Mode can be configured in Customer Programming Software (CPS) and Advanced settings. It disables the settings of the backlight and the vibration of the radio.

Enabling PowerSave Mode

- 1 Press the **Menu/OK** → **Advanced** → **PowerSave**.

- 2 Select Power Save Mode by pressing the **Menu/OK** button.
A tick indicates that PowerSave Mode is enabled.

Configuring the Programmable Button

- 1 Press the **Menu/OK** → **Advanced** → **Programmable** button.

- 2 To scroll through a list of feature to set for the **Programmable** button, press the **Up/Down** button.

- 3 Press the **Menu/OK** button.
A tick indicates the current selected feature for the **Programmable** button.

Selecting Home Channel

- 1 Press the **Menu/OK** → **Advanced** → **Home Channel**.

- 2 To scroll through a list of Home Channel, press the **Up/Down** button.

- 3 Select Home Channel by pressing the **Menu/OK** button.

A tick indicates the current selected Home Channel.

Clone Mode

You can clone radio profiles from a Source radio to a Target radio by using any one of these four methods:

- Using a Multi-Unit Charger (MUC– optional accessory)
- Using two Single Unit Chargers (SUC) and a Radio-to-Radio cloning cable (optional accessory)
- Using Wireless PIN cloning
- Using CPS (free software download)

Cloning Radio

1 On the Master Radio, press the **Menu/OK** → **Advanced** → **Cloning** → **Radio Cloning**

2 Press the **Menu/OK** button.

The display shows `Clone Mode On.`

3 Press the **Menu/OK** button.

The display shows `Cloning...` on both Master Radio, and Slave Radio.

If successful:

- The display shows `Cloned Successfully` on the Master Radio.

If unsuccessful:

- The display shows `Cloning Failed` on the Master Radio.

Cloning with a MUC (Optional Accessory)

To clone radios using the Multi-Unit Charger, you must obtain at least two radios:

- a Source radio (radio from which the profiles will be cloned or copied)
- a Target radio (radio to which the profiles will be cloned from the source radio)
The Source radio has to be in Pocket 1 and 2, while the Target radio has to be in Pocket 4 and 5, matching in the MUCs pockets by pairs as follows:

- 1 and 2
- 4 and 5

MUC pockets numbers should be read from left to right with the Motorola Solutions logo facing front.

Paired Target radios and Source radios must be of the same band type in order for the cloning to run successfully.

When cloning, the MUC does not need to be plugged into a power source, but all radios require charged batteries.

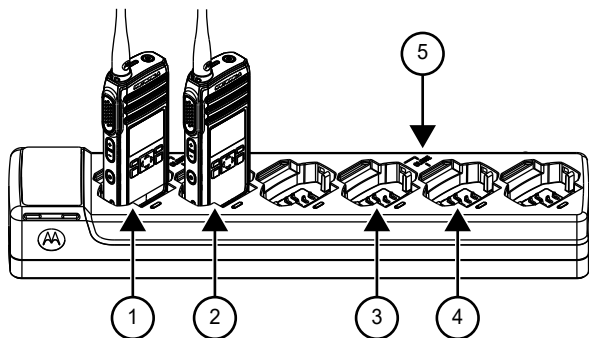

Table 10: Multi-Unit Charger

Label	Item
1	Pocket 1
2	Pocket 2
3	Pocket 4
4	Pocket 5
5	"CLONE" symbol

- 1 Turn on the Target radio and place it into one of the MUC Target Pockets.
-
- 2 Power the Source radio by performing the following actions:
 - a Press the **Menu/OK** → **Advanced** → **Cloning** → **Radio Cloning**
 - b Put the radio inside the MUC pocket.
 - c Press the **Menu/OK** button.
The display shows `Cloning...`

If successful:

 - The display shows `Cloned Successfully.`

If unsuccessful:

- The display shows **Cloning Failed**.



NOTICE:

After completing the cloning process, user can replace the Slave Radio with another Slave Radio and by pressing the **Menu/OK** button on the Master radio to clone on second Slave Radio.

-
- 3** Exit the 'cloning' mode by long pressing the **Home/Back** button.
-

- 4** If cloning fails, refer to [What To Do If Cloning Fails on page 42](#).

When ordering the MUC, refer to P/N# PMPN4465_.



NOTICE:

User should not remove the radios from the MUC when cloning is on-going.

Cloning Radio Using Two SUCs and a Radio-to-Radio Cloning Cable (Optional Accessory)

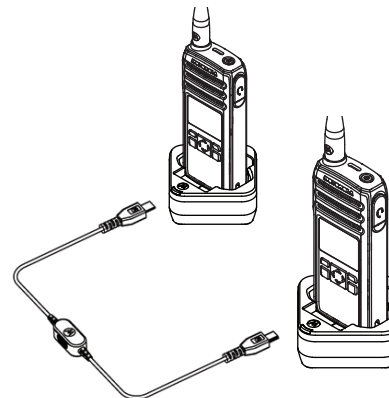

Figure 4: Radio to Radio Cloning

- 1** Before starting the cloning process, ensure that you have the following hardware:
 - A Cloning Cable (P/N# HKKN4028_).
 - A fully charged battery in each of the radios.

- Two Single-Unit Chargers (SUC) for radio cloning.
 - Ensure that the radios are turned off
-

- 2 Plug one side of the cloning cable micro-USB connector to the first SUC and the other end to the second SUC.



NOTICE:

During the cloning process, no power is being applied to the SUC. The batteries are not charged. Only data communication is being established between the two radios.

- 3 Turn on the Target Radio and place it into one of the SUCs.
-

- 4 For the Source Radio, perform the following actions:

- a Press the **Menu/OK** → **Advanced** → **Cloning** → **Radio Cloning**
- b Place the Source Radio in its SUC.
- c Press the **Menu/OK** button.

The display shows `Cloning...`

If successful:

- The display shows `Cloned Successfully`.

If unsuccessful:

- The display shows `Cloning Failed`.
-

- 5 After completing the cloning process, exit the 'cloning' mode by long pressing the **Home/Back** button.
-

What To Do If Cloning Fails

In the event that the cloning fails, perform each of the following steps before attempting to start cloning process again:

- 1 Ensure that the batteries on both radios are fully charged.
-
- 2 Check the cloning cable connection on both SUCs .
-
- 3 Ensure that the battery is engaged properly on the radio.
-
- 4 Ensure that there is no debris in the charging tray or on the radio contacts and the radio contact is touching the SUC/MUC contact firmly.
-

5 Ensure that the Target radio is turned on.

6 Ensure that the Source radio is in cloning mode.

7 Ensure that the two radios are both from the same frequency band, and same region.



NOTICE:

This cloning cable is designed to operate only with compatible Motorola Solutions SUC.

When ordering Cloning Cable Kit, please refer to P/N# HKKN4028_. For more information about the accessories, see .

Cloning the Wireless PROFILE ID Number

The PROFILE ID Number Wireless Cloning feature is useful when you want to clone the PROFILE ID Number for all the radios in your fleet but you do not want to clone particular radio settings that may be unique for each radio (like **Programmable** button configuration, Microphone Gain, Radio Name etc) across. Wireless PROFILE ID helps to preserve each user radio setup but still ensure that all radios are under the same PROFILE ID Number. It is also

useful if you do not have a programming cable, or PC readily available to use for CPS configuration.

1 Power the Target Radio and perform the following actions:

- a Press the **Menu/OK** → **Advanced** → **Cloning** → **Prof. ID Cloning**.

- b Press the **Menu/OK** button.

The display shows Profile Clone Mode On.

2 Power the Master Radio and perform the following actions:.

- a Press the **Menu/OK** → **Advanced** → **Cloning** → **Prof. ID Cloning**.

- b Press the **Menu/OK** button.

The display shows Profile Clone Mode On.

- c Press the **Menu/OK** button.

The display shows Profile ID Cloning...

If successful:

- The display shows Cloned Successfully.

If unsuccessful:

- The display shows Cloning Failed.



NOTICE:

- If target radio shows Cloning Failed using Wireless Cloning feature, try again with distance of at least 1 ft away from source radio.

Resetting to Factory Defaults

- To reset your radios to the original factory defaults, power up using the **Power** button while pressing **PTT**, **Volume (-)** and **Volume (+)** buttons simultaneously.

The display shows `Factory Reset`.

Radio Factory Default Settings

Table 11: Radio Basic Feature Defaults

Radio Basic Feature	Default
Number of channels	Default number of channels supported by radio model supported by the radio model
MIC Gain	Medium
Contacts	All contacts will be deleted and restore to factory default settings.
Language	As per region

Table 12: Advanced Settings Defaults

Advanced Settings	Default
Radio PROFILE ID Number	0000
Direct Call	Off
Home Channel	Disabled
Battery Save	On
PowerSave	Off
Programmable button	Private Reply
PROFILE ID Number lock	On

Table 13: Radio Special Mode Defaults

Radio Special Mode	Default
Enable restore Factory Default reset	On
Enable Cloning Mode	On



NOTICE:

For all other radio defaults, please refer to the Customer Programming Software (CPS).

Customer Programming Software (CPS)

To program or change a feature, a CPS must be installed on a computer.

The CPS allows programming features such as Direct Call, Private Groups, and Contacts. You are allowed to set up a password for your radio profile on your CPS for security purpose.

The CPS software is available for free at: <http://www.motorolasolutions.com/DTR600> and <http://www.motorolasolutions.com/DTR700>.

Programming the Radio to CPS

- 1 To configure the radio using Customer Programming Software (CPS), place the radio into the Single Unit Charger (SUC).
-

- 2 Connect the CPS Programming Cable one side to the SUC and another to the computer.
-
- 3 Turn the switch on the CPS Programming Cable to the digital position.
-

CPS Basic Menu Instructions

- 1 Open the Customer Programming Software and click on the **RADIO** top tab.
-
- 2 Perform the following actions:
 - a Click on the **READ** tab to read the radio.⁸
 - b If you want to open a new profile or an existing one, from the drop-down menu **Radio Type**, select **DTR600/DTR700**.

⁸ Select the **Radio Type** to open a new or pre-determined the profile. The CPS is automatically determine the radio model.

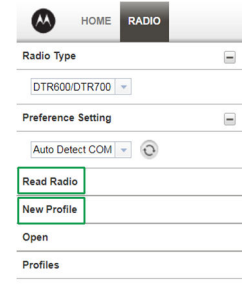
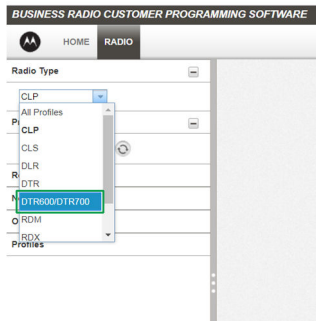

3 Perform the following actions:

- a** Click Read Radio.

The radio sounds a series of tones to indicate that reading is in progress and uploads your radio profile settings.

- b** To create customized profile based on the default profile, click New Profile.

-
- 4** Scroll down to see more feature options. Customize as necessary.

* Profile1 Model - DTR600

Save to profile Write to radio Save As Close Delete Customer Handout Detailed Report **Switch to ADVANCED**

Radio Information (Basic)

Regional Code 00

Serial Number 158THL0001

Unit Private ID XXXXXXXXXXXX

Name XXXXXXXXXXXX

Radio Firmware Version D00.00.23

Keypad Firmware Version D00.00.22

Codeplug Version D00.00.16

Maximum Channel 30

General Settings (Basic)

Codeplug Password (4-digit number)

Confirm Password (4-digit number)

Enable Restore Factory Default

Enable Cloning Mode

Battery Save

Click ONLY if you are going to upload radios IDs for Direct Call, Private Groups or interoperability with DTR and DLR radios.

Scroll down for more feature options

5 Modify the radio **Programmable** button feature by changing the default option.

Buttons (Basic)

Programmable Button Private Reply

Direct Call Private Reply

Radio Name Based on Private Name Call All Available

Radio Name Mute

Disabled Disabled

List of programmable features for Programmable Button

Profile ID Number information (Basic)

Profile ID 0000

6 To enable the Direct Call feature in your Basic Menu options, perform the following actions:

Buttons (Basic)

Programmable Button Private Reply

Direct Call Private Reply

Radio Name Based on Private Name Call All Available

Radio Name Mute

Disabled Disabled

Direct Call will be listed in this drop down menu of Programmable Button features once it is enabled.

Profile ID Number information (Basic)

Profile ID 0000

- a Upload the radio(s) unique private identification (11 digit) number.
- b Click on the **Switch to ADVANCED** button.

- c On **Privates (Advanced)** tab, Click **Add** for CPS to upload the radio ID.
- d Customize the radio ID name under the **Name** column. After a radio ID is uploaded, the CPS enables the Direct Call feature.
- e After Direct Call is selected in **Programmable** button options, set the preferred contact to call for the Direct Call choice.

- 7 Set PROFILE ID number for any four-digit number different from “0000” to differentiate your radios in a radio fleet.

The screenshot shows a configuration form with several sections:

- Buttons (Basic)**: Includes fields for Programmable Button (Private Reply), Direct Call (OFF), Radio Name Based on Private Name (checkbox), and Radio Name (MOTOROLA).
- Profile ID Number information (Basic)**: Profile ID field is highlighted with a green border and contains the value 0000.
- Channels (Basic)**: Home Channel field is set to OFF.

- 8 Assign the Home Channel by performing the following actions:

- a To assign a specific channel as your Home Channel, select the channel using the drop-down menu under Home Channel. CPS enables the option to choose any channel you want as your designated Home Channel for the radio that you are programming⁹.

The screenshot shows the configuration form with the Home Channel Mode dropdown menu open. The menu lists channels from OFF to Channel 07. Channel 01 is selected. A callout box points to the dropdown with the text: "Select channel(*) to assign the Home Channel to."

Index	Channel	Mode
1	Channel 02	
2	Channel 03	
3	Channel 04	
4	Channel 05	
5	Channel 06	
6	Channel 07	
7	Channel 07	Profile ID
8	Channel 08	Profile ID



NOTICE:

Home Channel is turned off by default.

- b After setting your Home Channel, select the mode using the drop-down menu under **Home Channel Mode**.

⁹ Number of channel shown in the drop down menu varies depending on the radio model.

Profile ID Number information (Basic)

Profile ID: 0000

Channels (Basic)

Home Channel: Channel 01

Home Channel Mode: Return on all channels

<input type="checkbox"/>	Index	Edit More	Name	Profile ID
<input type="checkbox"/>	1	Edit More	Return on Public channels	
<input type="checkbox"/>	2	Edit More	Return on Direct channels	
<input type="checkbox"/>	3	Edit More	Channel 03	Channel 03

List of available modes for Home Channel

- 9 Customize the name of your channel (alias) in the Name column.

Channels (Basic)

Home Channel: Stock Room

Home Channel Mode: Return on all channels

<input type="checkbox"/>	Index	Edit More	Name	User Customized VIP
<input type="checkbox"/>	1	Edit More	Stock Room	
<input type="checkbox"/>	2	Edit More	Front Desk	
<input type="checkbox"/>	3	Edit More	Warehouse	
<input type="checkbox"/>	4	Edit More	Chan 04	
<input type="checkbox"/>	5	Edit More	Chan 05	
<input type="checkbox"/>	6	Edit More	Chan 06	

- 10 After changing all the settings, program your radio by clicking **Write to radio** button.

* Profile1 Model - DTR600

Data successfully updated.

Save to profile Write to radio Save As Close Delete Customer Handout Detailed Report Switch to ADVANCED

Buttons (Basic)

Programmable Button: Private Reply

Direct Call: OFF

Radio Name Based on Private Name:

Radio Name: MOTOROLA

Profile ID Number information (Basic)

Profile ID: 0000

Channels (Basic)

Home Channel: Stock Room

Home Channel Mode: Return on all channels

CPS displays a window confirming the programming of your radio is successful.



NOTICE:

Save your profile at any time to use the same settings when programming other radios by clicking on **Save to profile** button. This saves the profile to the current default path on your computer. To specify a different path to save the profile, click the **Save As** button.

Troubleshooting

The following table explains the ways to troubleshoot if the symptom occurred.

Symptoms and Solutions

If...	Then...
No Power	<p>Recharge or replace the Li-Ion battery.</p> <p>Extreme operating temperatures may affect battery life.</p> <p>Refer to About Li-Ion Battery on page 12.</p>
Unable to read the radio (using the CPS)	<p>Ensure that one side of the programming cable is connected to the radio and the other side of the programming cable is connected to the USB port.</p> <p>Verify that the switch on the programming cable is set at "Digital"</p>

If...	Then...
	<p>position or "Flash" position in older version programming cable.</p> <p>Ensure that the radio is positioned correctly inside the Single Unit Charger (radio making proper contact with the charger).</p>
Radio generates continuous tone when PTT is pressed	<p>Radio does not transmit when it is receiving as receive mode has higher priority than transmit mode. Press the PTT button again when receive mode ends. Refer to Transmitting and Receiving.</p>
Radio does not transmit when pressing the radio PTT button	<p>If there are other users who are using the channel, the radio does not transmit. Try again after verifying that nobody else is talking.</p> <p>By default, the radio PTT button is disabled on the radio whenever there is an earpiece connected to it.</p> <p>Make sure to use the earpiece in-line PTT button to transmit instead.</p>

If...	Then...	If...	Then...
Hearing conversation from other users that are not within your channel	<p>If you hear conversations from other users that do not belong to your radio fleet, it means that your radios are set up with the same Profile ID as your neighbors.</p> <p>Likely both of you have the radios set to the default PROFILE ID Number "0000".</p> <p>Customize your PROFILE ID with a 4-digit number for all your radios.</p> <p>Refer to PROFILE ID Number – Current Value for more information.</p>		Ensure that everybody in your team is aware of proper operation of the radios.
Hearing crackling noises when nobody is talking	Sometimes users inadvertently press the radio PTT button against objects while wearing the radio on their belts or pockets. When they do this, the radio starts transmitting and holding the channel therefore generating strange noises. Using earpieces reduce the likelihood of this happening.	Audio quality not good enough	<p>Radio settings might not be matching up correctly. Double check to ensure that the radio settings are identical in all radios.</p> <p>Go into Advanced Settings and adjust the microphone sensitivity gain (MIC Gain).</p> <p>For more information, refer to Advanced Settings on page 37.</p>
		Audio sounds garbled/robotic	Digital technology gives you the advantage to experience clear audio up to the edge of the range. However, when maximum transmission range has been reached, audio may sound garbled just before the transmission is lost completely. To avoid this problem, ensure that you are within transmission range.

If...	Then...
Transmit audio is low	Hold the radio vertically 1 inch to 2 inches from mouth when talking. For accessory, hold the accessory microphone 2 inches to 3 inches from mouth when talking.

While talking on the radio, a loud tone interrupted the conversation	When talking on the radio, make sure not to release the PTT button at any moment. Whether you are using the PTT button on the radio or using an in-line PTT in an earpiece accessory, always press the PTT button firmly until the transmission is finished. Releasing the PTT button while transmitting and trying to immediately press the PTT button again causes the radio to give you a loud denial tone. If you press the PTT button to transmit and a busy tone is received instead of a TPT, this means the channel is either not available, busy
--	--

If...	Then...
	or there are no users reachable within transmission range.

Limited talk range	Steel and/or concrete structures, heavy foliage, buildings, or vehicles decrease range. Check for clear line of sight to improve transmission. Wearing radio close to body such as in a pocket or on a belt decreases range. Change location of radio. To increase range and coverage, you can reduce obstructions. Radios provide greater coverage in industrial and commercial buildings Refer to Transmitting and Receiving .
--------------------	--



Radio echo feedback	All radios produce strong voice/ audio feedback if they are too close to each other and their volume is set too high. Lower the volume in your radio. Using earpieces can also help reduce audio feedback if radios are too close.
---------------------	--



If...	Then...	If...	Then...
<p>PTT is pressed, transmitting radio shows Call Failed at close distance with receiving radio</p>	<p>Ensure that transmitting and receiving radios are at least 1 ft apart.</p>		<p>Obstructions and operating indoors, or in vehicles, may create interferences. Change locations. See Transmitting and Receiving.</p>
<p>Voice not transmitted or received</p>	<p>Ensure that the PTT button is completely pressed when transmitting.</p> <p>Confirm that the radios have the same settings and PROFILE ID. Ensure that radios are on the same channel.</p>	<p>Heavy static or interference</p>	<p>Radios are too close; they must be at least five feet apart.</p> <p>Radios are too far apart or obstacles are interfering with transmission.</p> <p>See Transmitting and Receiving.</p>
	<p>Ensure that you hear the Talk Permit Tone before talking. Speaking before hearing the tone, results in the first few words of the transmission being cut out. Refer to Transmitting and Receiving for further information.</p>	<p>Low batteries</p>	<p>Recharge or replace Li-Ion battery.</p> <p>Extreme operating temperatures affect battery life.</p> <p>See About Li-Ion Battery on page 12.</p>
	<p>Recharge, replace and/or reposition the batteries. See About Li-Ion Battery on page 12.</p>	<p>Low battery indicator is blinking although new batteries are inserted</p>	<p>Refer to Installing Li-Ion Batteries and About Li-Ion Battery on page 12.</p>

If...	Then...
Battery does not charge although it has been placed in the drop-in charger for a while	Verify that the drop-in tray charger is properly connected and corresponds with a compatible power supply. Refer to Charging with the Drop-In Tray SUC on page 18 and Charging A Stand-Alone Battery . Check the charger LEDs indicators to see if the battery has a problem. See Radio Status .

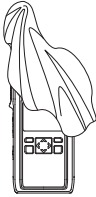
Use and Care

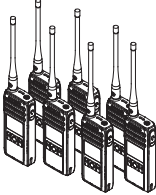
This chapter explains the maintenance of the radio.

 <p>Do not immerse in water</p>	 <p>Use a soft damp cloth to clean the exterior</p>
 <p>Do not use alcohol or cleaning solutions</p>	 <p>Do not place more than seven turned on radios, too close to each other in a container</p>
<p>If the radio is submerged in water,</p>	

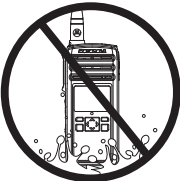
 <p>Turn the radio off and remove the battery</p>	 <p>Dry with soft cloth</p>
 <p>Do not use the radio until it is completely dry</p>	

Motorola Solutions Limited Warranty for the United States and Canada

Warranty

Subject to the exclusions contained below, Motorola Solutions, Inc. warrants its telephones, pagers, and consumer and business two way radios (excluding commercial, government or industrial radios) that operate via Family Radio Service or General Mobile Radio Service, Motorola Solutions-branded or certified accessories sold for use with these Products (“Accessories”) and Motorola software contained on CD-ROMs or other tangible media and sold for use with these Products (“Software”) to be free from defects in materials and workmanship under normal consumer usage for the period(s) outlined below.

This limited warranty is a consumer's exclusive remedy, and applies as follows to new Motorola Products, Accessories and Software purchased by consumers in the United States, which are accompanied by this written warranty.

Products and Accessories

The table shows the length of coverage of products and accessories.

Table 14: Products and Accessories

Products Covered	Length of Coverage
Products and accessories as defined above, unless otherwise provided for below	One year from the date of purchase by the first purchaser of the product unless otherwise provided for below.
Decorative accessories and cases. Decorative covers, bezels, Phone-Wrap™ covers and cases	Limited lifetime warranty for the lifetime of ownership by the first purchaser of the product.
Business two-way radio accessories	One year from the date of purchase by the first purchaser of the product.
Products and accessories that are repaired or replaced	The balance of the original warranty or for 90 days from the date re-

Products Covered	Length of Coverage
	turned to the consumer, whichever is longer.
Two-way radio	Two years from the date of purchase by the first purchaser of the product.

Exclusions

Normal Wear and Tear

Periodic maintenance, repair and replacement of parts due to normal wear and tear are excluded from coverage.

Batteries

Only batteries whose fully charged capacity falls below 80% of their rated capacity and batteries that leak are covered by this limited warranty.

Abuse and Misuse

Defects or damage that result from:

- improper operation, storage, misuse or abuse, accident or neglect, such as physical damage (cracks, scratches, etc.) to the surface of the product resulting from misuse

- contact with liquid, water, rain, extreme humidity or heavy perspiration, sand, dirt or the like, extreme heat, or food
- use of the Products or Accessories for commercial purposes or subjecting the Product or Accessory to abnormal usage or conditions
- other acts which are not the fault of Motorola Solutions, are excluded from coverage.

Use of Non-Motorola Solutions Products and Accessories

Defects or damage that result from the use of Non-Motorola Solutions branded or certified Products, Accessories, Software or other peripheral equipment are excluded from coverage.

Unauthorized Service or Modification

Defects or damages resulting from service, testing, adjustment, installation, maintenance, alteration, or modification in any way by someone other than Motorola Solutions, or its authorized service centers, are excluded from coverage.

Altered Products

Products or Accessories with:

- serial numbers or date tags that have been removed, altered or obliterated

- broken seals or that show evidence of tampering
- mismatched board serial numbers
- nonconforming or non-Motorola Solutions housings, or parts, are excluded from coverage

Communication Services

Defects, damages, or the failure of Products, Accessories or Software due to any communication service or signal you may subscribe to or use with the Products Accessories or Software is excluded from coverage.

Software

Table 15: Software Warranty Table

Products Covered	Length of Coverage
Software Applies only to physical defects of the media that embodies the copy of the software (for example CDROM, or floppy disk).	90 days from the date of purchase.

Exclusions

Software Embodied in Physical Media

The warranty does not cover that the software will meet your requirements or will work in combination with any hardware or software applications provided by third parties, that the operation of the software products will be uninterrupted or error free, or that all defects in the software products will be corrected.

Software not Embodied in Physical Media

Software that is not embodied in physical media (for example, software downloaded from the internet), is provided “as is” and without warranty.

Warranty Coverage

This warranty extends only to the first consumer purchaser, and is not transferable.

How to Obtain Warranty Service or Other Information

Contact your Motorola Solutions point of purchase.

Patent Notice

This product is covered by one or more of the following United States patents.

5896277 5894292 5864752 5699006 5742484 D408396
D399821 D387758 D389158 5894592 5893027 5789098
5734975 5861850 D395882 D383745 D389827 D389139
5929825 5926514 5953640 6071640 D413022 D416252
D416893 D433001

Export Law Assurances

This product is controlled under the export regulations of the United States of America. The Government of the United States of America may restrict the exportation or re-exportation of this product to certain destinations.

For further information, contact the U.S. Department of Commerce.

For questions or comments related to this product, please contact Motorola Solutions 1-800-448-6686 or visit: <http://www.motorolasolutions/DTR600> and <http://www.motorolasolutions/DTR700>.

Accessories

The following tables are the accessories list.

Table 16: Antenna

Part No.	Description
PMAF4024_	Whip Antenna 900–928 MHz

Table 17: Audio Accessories

Part No.	Description
HKLN4599_	Earpiece with PTT , Mic, Slim Plug
HKLN4601_	Surveillance Earpiece with PTT , Slim Plug
HKLN4604_	Swivel Earpiece with PTT , Slim Plug
HKLN4608_	Transparent Acoustic Tube Replacement Part

Table 18: Battery

Part No.	Description
PMNN4578_	Li-Ion Battery 2500 mAh

Table 19: Cables

Part No.	Description
HKKN4027_	Business Radio CPS Cable Kit
HKKN4028_	Business Radio Cloning Cable Kit

Table 20: Chargers

Part No.	Description
PMPN4469_	DTR Single-Unit Charger (SUC), 3 W Power Supply, North America
PMPN4465_	DTR 6-Pocket Multi-Unit Charger (MUC), North America

Table 21: Power Supplies

Part No.	Description
PS000228A01_	3 W Power Supply, Micro-usb

Part No.	Description
PS000227A11_	5 W Power Supply, Micro-usb

Table 22: Carry Accessories

Part No.	Description
PMLN7939_	DTR Swivel Clip Holster Kit

Notes

Table des matières

Sécurité du produit et respect des normes relatives à l'exposition aux radiofréquences.....	5
Protection de l'ouïe.....	5
Introduction.....	7
Contenu de l'emballage.....	7
Avis aux utilisateurs (FCC et Industrie Canada).....	8
Renseignements sur l'utilisation sécuritaire des batteries et des chargeurs.....	9
Directives d'utilisation sécuritaire.....	9
Chapitre 1: Présentation de la radio.....	11
Pièces de la radio.....	11
Spécifications de la radio.....	13
Indicateurs d'état.....	13
Icônes d'affichage.....	13
Caractéristiques de la batterie.....	14
À propos de la batterie au lithium-ion.....	14
Recyclage et mise au rebut des batteries.....	14
Installation de la batterie au lithium-ion..	15
Retrait de la batterie au lithium-ion.....	16

Étui.....	18
Bloc d'alimentation et SUC à support de charge.....	19
Durée de vie de la batterie.....	19
Information sur l'état de la batterie.....	19
Charge avec un SUC à support de charge.....	20
Charge d'une batterie autonome.....	21
Durée de charge estimée.....	22
Charge de la radio et de la batterie avec un MUC.....	22
Voyant DEL des chargeurs.....	23
Chapitre 2: Pour commencer.....	25
Mise en marche et arrêt de la radio.....	25
Réglage du volume.....	25
Parcours et sélection de canal.....	26
Chapitre 3: Fonctions de l'appel radio.....	27
Bouton d'émission (PTT).....	27
Tonalité d'autorisation de parler (TPT).....	27
Canal accueil.....	27
ID DE PROFIL.....	28

Réglage de la fonction de non-interférence ou de cryptage.....	28	Stockage du journal des appels.....	36
Portée de communication.....	28	Chapitre 5: Paramètres de la radio.....	38
Options du bouton programmable.....	28	Configuration de la luminosité de l'affichage.....	38
Réponse privée.....	29	Réglage du délai du rétroéclairage.....	38
Démarrage d'une réponse privée.....	29	Réglage du délai menu.....	38
Annulation de files d'attente.....	29	Activation de Toutes tonalités.....	38
Appel direct.....	30	Activation de la vibration.....	39
Faire un appel direct.....	30	Activation de Tonalité clavier.....	39
Appeler tous disponibles.....	31	Activation de la Tonalité d'alimentation.....	39
Lancer Appeler tous disponibles.....	31	Sélection du gain du microphone pour la radio	
Téléavertir tous disponibles.....	32	39
Lancer Téléavertir tous disponibles.....	32	Sélection du gain du microphone pour	
Chapitre 4: Gestion des contacts.....	34	accessoire.....	40
Liste de contacts.....	34	Sélection de la langue.....	40
Modification de contacts.....	34	Sélection de la configuration de liste de	
Supprimer des contacts.....	35	canaux.....	40
Ajout des nouveaux contacts.....	35	Chapitre 6: Configuration avancée.....	41
Contacts.....	35	Mode Écono. énergie.....	41
Faire des appels.....	35	Activation du mode Économie	
Fin des appels.....	36	d'énergie.....	41
Journal des appels.....	36	Configuration du bouton programmable.....	41
		Sélection du canal accueil.....	42

Chapitre 7: Mode de clonage.....	43	Couverture de la garantie.....	67
Clonage d'une radio.....	43	Comment obtenir le service sous garantie.....	67
Clonage avec un MUC (accessoire en option)..	43	Avis relatif aux brevets.....	67
Clonage de la radio au moyen de deux SUC et d'un câble de clonage de radio à radio (accessoire en option).....	46	Assurances découlant des lois sur l'exportation.....	67
Que faire si le clonage échoue?.....	47	Annexe A: Accessoires.....	68
Clonage du numéro d'ID DE PROFIL sans fil....	47		
Chapitre 8: Réinitialisation des paramètres d'usine....	49		
Paramètres d'usine par défaut de la radio.....	49		
Chapitre 9: Logiciel CPS (programmation client).....	51		
Programmation de la radio avec le CPS.....	51		
Instructions du menu de base du CPS.....	51		
Chapitre 10: Dépannage.....	57		
Symptômes et solutions.....	57		
Chapitre 11: Utilisation et entretien.....	63		
Chapitre 12: Garantie limitée de Motorola Solutions pour les États-Unis et le Canada.....	64		
Garantie.....	64		
Produits et accessoires.....	64		
Exclusions.....	65		
Logiciels.....	66		

Sécurité du produit et respect des normes relatives à l'exposition aux radiofréquences



MISE EN GARDE:

Avant d'utiliser ce produit, lisez le guide Sécurité du produit et respect des normes relatives à l'exposition aux radiofréquences compris avec votre radio, qui contient d'importantes informations sur le mode d'emploi sécuritaire du produit ainsi que des informations relatives à l'énergie de RF et à son contrôle, afin d'assurer la conformité aux normes et règlements applicables.

Visitez le site Web suivant pour obtenir la liste des antennes, des batteries et des autres accessoires approuvés par Motorola Solutions : <http://www.motorolasolutions.com>.

Protection de l'ouïe



MISE EN GARDE:

Une exposition à des bruits forts en provenance de n'importe quelle source pendant de longues périodes pourrait affecter votre audition de manière temporaire ou permanente. Plus le volume sonore de la radio est élevé, plus votre audition peut se détériorer rapidement. Les dommages auditifs dus à l'exposition à des bruits forts peuvent d'abord être indétectables, mais ceux-ci ont parfois des effets cumulatifs.

Pour protéger votre audition :

- Réglez le volume le plus bas possible pour effectuer votre travail.
- Augmentez le volume seulement si vous vous trouvez dans un environnement bruyant.
- Réduisez le volume avant de brancher le casque ou l'écouteur.
- Limitez la période de temps d'utilisation de casques ou d'écouteurs à volume élevé.
- Lorsque vous utilisez la radio sans casque ni écouteur, ne placez pas le haut-parleur directement sur votre oreille.

- Si vous ressentez une gêne auditive, que vous entendez des sifflements ou que les conversations sont étouffées, vous devez cesser d'utiliser votre radio avec un casque d'écoute ou une oreillette et consulter votre médecin pour faire vérifier votre audition.

Introduction

Le présent guide de l'utilisateur couvre le fonctionnement des radios.

Cette radio est le produit de plus de 80 années d'expérience de Motorola Solutions en tant que leader mondial dans la conception et la fabrication d'équipement de communication. Les radios de cette série offrent des communications à bon prix pour les entreprises telles que les magasins de détail, les restaurants, les écoles, les chantiers de construction, les usines, les hôtels et bien plus encore. Les radios professionnelles bidirectionnelles de Motorola Solutions constituent la solution parfaite pour tous les secteurs au rythme rapide d'aujourd'hui.

Cependant, votre détaillant ou l'administrateur de votre système peut avoir personnalisé votre radio en fonction de vos besoins particuliers. Pour obtenir des renseignements supplémentaires, adressez-vous à votre détaillant ou à votre administrateur de système.



AVIS:

Lisez attentivement ce guide d'utilisation pour vous assurer que vous savez comment vous servir de votre radio de la façon adéquate avant de l'utiliser

Pour toute question relative aux produits, composez le 1 800 448-6686 ou visitez notre site, à : <http://www.motorolasolutions.com/DTR600> et <http://www.motorolasolutions.com/DTR700>.

Contenu de l'emballage

La liste suivante englobe tout le contenu disponible :

- Antenne
- Radio
- Étui
- Batterie au lithium-ion
- Bloc d'alimentation
- Guide de référence rapide
- Chargeur instantané
- Brochure sur la sécurité du produit et l'exposition aux RF

Avis aux utilisateurs (FCC et Industrie Canada)

Les radios bidirectionnelles commerciales fonctionnent dans la bande ISM 900 MHz (902-928 MHz) et sont assujetties à la réglementation et aux règlements de la Federal Communications Commission (FCC).

Le présent appareil est conforme aux CNR d'Industrie Canada applicables aux appareils radio exempts de licence et à la partie 15 des règlements de la FCC :

- Cet appareil ne doit pas causer d'interférence nuisible.
- Cet appareil doit accepter toute interférence reçue, y compris les interférences pouvant entraîner un fonctionnement indésirable.
- Toute modification effectuée à cet appareil sans l'autorisation explicite de Motorola Solutions peut annuler l'autorisation d'utiliser cet appareil.

Pour satisfaire aux exigences de la FCC/IC, les réglages de l'émetteur-récepteur doivent être effectués par ou sous la supervision d'un technicien qualifié pour effectuer l'entretien et la réparation de l'émetteur-récepteur. Le remplacement de tout composant de l'émetteur-récepteur, tels que le quartz, un semi-conducteur et tout autre

composant de la présente radio dont le remplacement n'est pas autorisé par la FCC/IC constitue une violation de la réglementation de la FCC/IC.



AVIS:

L'utilisation de cette radio en dehors du pays pour lequel elle est distribuée est soumise aux réglementations gouvernementales et peut être interdite.

Renseignements sur l'utilisation sécuritaire des batteries et des chargeurs

Ce document contient d'importantes directives relatives à la sécurité et au fonctionnement de l'appareil. Veuillez lire attentivement cette notice et la conserver pour vous y référer ultérieurement. Avant d'utiliser le chargeur de batterie, lisez toutes les directives et marquages d'avertissement propres

- au chargeur,
- à la batterie,
- à la radio avec batterie.
- Pour réduire les risques de blessure, ne chargez que les batteries rechargeables agréées Motorola Solutions. Le chargement d'autres batteries peut provoquer une explosion, des blessures corporelles et des dommages.
- L'utilisation d'accessoires non recommandés par Motorola Solutions pourrait occasionner des risques d'incendie, de décharge électrique ou de blessure.

- Afin de réduire la possibilité d'endommager la fiche et le cordon d'alimentation, débranchez le chargeur en tirant sur la fiche au lieu du cordon.
- Il n'est pas recommandé d'utiliser une rallonge, sauf en cas de nécessité. L'utilisation d'une rallonge inappropriée pourrait causer un risque d'incendie et de décharge électrique. Si une rallonge doit être utilisée, assurez-vous que le format du cordon est de calibre 18 lorsque sa longueur est de 30,48 m (100 pi) ou moins et de calibre 16 lorsque sa longueur est de 45,72 m (150 pi).
- N'utilisez pas un chargeur défectueux ou endommagé de quelque façon que ce soit. Confiez-le à un représentant de service Motorola Solutions.
- Ne désassemblez pas le chargeur. Il ne peut être réparé et aucune pièce de rechange n'est disponible. Le désassemblage du chargeur pourrait occasionner des risques de choc électrique ou d'incendie.
- Pour réduire les risques de choc électrique, débranchez le chargeur de la prise c.a. avant de procéder à une maintenance ou à un nettoyage.

Directives d'utilisation sécuritaire

- Mettez la radio hors tension pendant la charge.

- Le chargeur n'est pas conçu pour une utilisation à l'extérieur. Ne l'utilisez que dans des emplacements secs et sous des conditions de nature semblable.
- Branchez le chargeur uniquement sur un bloc d'alimentation à fusible câblé approprié et à tension prescrite (tel que spécifié sur le produit).
- Débranchez le chargeur de la tension de secteur en retirant la fiche principale.
- Branchez l'appareil dans une prise murale facile d'accès et suffisamment proche.
- Pour les appareils utilisant des fusibles, les pièces de rechange devront être conformes aux instructions fournies dans la documentation.
- La température ambiante maximale autour du bloc d'alimentation ne doit pas dépasser 40 °C (104 °F).
- La puissance de sortie du bloc d'alimentation ne devra pas dépasser la puissance indiquée sur l'étiquette du produit apposée sous le chargeur.
- Assurez-vous que le cordon est placé à un endroit où il ne sera pas écrasé ou endommagé, ne gênera pas le passage, ne sera pas tendu de façon anormale et ne sera pas exposé à une source d'humidité.

Présentation de la radio

Ce chapitre décrit les touches de commande et les fonctions de la radio.

Pièces de la radio

Ce chapitre décrit les boutons et les fonctions de la radio.

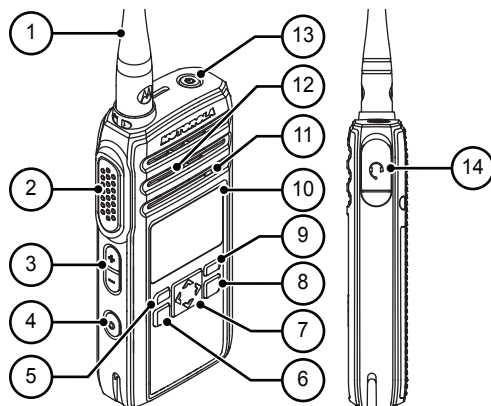

Figure 1: Présentation de la radio

Tableau 1: Pièces de la radio

Étiquette	Composant	Description
1	Antenne	Fournit l'amplification RF nécessaire lors de la transmission ou de la réception.
2	Bouton Push-To-Talk (PTT)	Appuyez sur le bouton pour transmettre une communication à d'autres radios.
3	Boutons Augmenter le volume/ Réduire le volume	Appuyez sur le bouton pour régler le niveau du volume de la radio et la mettre en sourdine.
4	Bouton programmable	Ce bouton est programmable in situ en utilisant le logiciel de programmation client (CPS).

Étiquette	Composant	Description
5	Bouton P1	Appuyez sur le bouton pour sélectionner l'Info de la radio.
6	Bouton Menu/OK	Appuyez sur le bouton pour accéder au menu et pour confirmer la sélection.
7	Bouton Navigation à quatre directions	Appuyez sur le bouton pour basculer à la gauche, à la droite ou en haut ou en bas des sélections disponibles dans le menu.
8	Bouton Accueil/Précédent	Appuyez sur le bouton pour annuler et revenir à un niveau de menu précédent; appuyez et maintenez le bouton enfoncé pour revenir à l'écran d'accueil.

Étiquette	Composant	Description
9	Bouton P2	Appuyez sur le bouton pour afficher les contacts enregistrés dans la radio.
10	Affichage	Un écran qui fournit des informations visuelles sur les fonctions de la radio.
11	Microphone	Parlez clairement dans le microphone lors de la transmission.
12	Haut-parleur	Sortie de toutes les tonalités et de l'audio qui sont générés par la radio (par exemple, les tonalités du clavier et l'audio de voix).
13	Bouton d'alimentation	Appuyez sur le bouton pour allumer ou éteindre votre radio.
14	Connecteur d'accessoire audio	Utilisé pour connecter des accessoires audio compatibles.

Spécifications de la radio

Le modèle de la radio est indiqué à l'arrière de la radio avec les informations suivantes.

Tableau 2: Spécifications de la radio

Modèle	Bande de fréquences	Puissance de transmission (watts)	Nombre de canaux	Antenne
DTR600	ISM 900 MHz	1	30	Amovible
DTR700	ISM 900 MHz	1	50	Amovible





Indicateurs d'état

Ce chapitre explique les indicateurs d'état et les tonalités audio utilisés par la radio.

Icônes d'affichage

Votre écran de radio affiche des icônes indiquant l'état de la radio.

Tableau 3: Icônes d'affichage

Icône	Description
	Mode Muet Le mode Muet est activé et le haut-parleur est coupé.
	Désactivation des tonalités Les tonalités sont désactivées.
	Vibration Le mode vibration est activé.
	Bref avis d'échec L'action exécutée n'a pas réussi.
	Bref avis de réussite L'action exécutée a réussi.

Caractéristiques de la batterie

La radio est fournie avec des batteries au lithium-ion (Li-ion) standard.

À propos de la batterie au lithium-ion

La radio est équipée d'une batterie au lithium-ion rechargeable. Cette batterie doit être entièrement chargée avant la première utilisation pour assurer une capacité et une performance optimales.

L'autonomie de la batterie dépend de plusieurs facteurs. Parmi les plus importants, on retrouve la surcharge régulière des batteries et le niveau de perte de charge associé à chaque cycle. Généralement, un état de surcharge fréquent et un niveau de perte de charge moyen important entraînent une diminution du nombre de cycles de la batterie. Par exemple, une batterie surchargée et déchargée à 100 % plusieurs fois par jour offrira moins de cycles de vie qu'une batterie moins surchargée et dont le niveau de perte de charge est de 50 % par jour. Une batterie ayant un minimum de surcharge et un niveau de perte de charge moyen de 25 % durera plus longtemps.

Les batteries Motorola Solutions sont conçues spécifiquement pour être utilisées avec un chargeur

Motorola Solutions et inversement. La charge des batteries au moyen d'un chargeur non-Motorola Solutions peut endommager la batterie et annuler sa garantie. Dans la mesure du possible, maintenir la température de la batterie à 25 °C (77 °F) (température ambiante). La charge de la batterie froide (moins de 10 °C [50 °F]) peut entraîner une fuite d'électrolytes et, éventuellement, la défaillance de la batterie. La charge d'une batterie chaude (plus de 35 °C [95 °F]) réduit la capacité de charge, ce qui affecte la performance de la radio. Les chargeurs rapides de Motorola Solutions contiennent un circuit de détection de la chaleur pour s'assurer que la température des batteries en cours de charge respecte les seuils de température indiqués ci-dessus.

Recyclage et mise au rebut des batteries

Les batteries au lithium-ion peuvent être recyclées. Cependant, on ne retrouve pas des installations de recyclage appropriées dans toutes les régions. En vertu de différentes lois d'États américains et des lois de plusieurs autres pays, les batteries doivent être recyclées et ne peuvent pas être mises au rebut dans les sites d'enfouissement ou les incinérateurs. Communiquez avec votre agence de gestion de l'élimination des déchets

obtenir des renseignements et connaître les exigences applicables dans votre région. Motorola Solutions soutient pleinement et encourage le recyclage des batteries au lithium-ion.

Aux États-Unis et au Canada, Motorola participe au programme national Call2Recycle qui a comme objectif la collecte et le recyclage des batteries. De nombreux détaillants participent à ce programme. Pour connaître l'emplacement du dépôt de batteries le plus près de vous, consultez le site de Call2Recycle au <https://www.call2recycle.org/> ou composez le 1 800 8-BATTERY. Ce site Web et ce numéro de téléphone sont également des sources utiles d'information sur les options de recyclage offertes aux consommateurs, aux entreprises et aux agences gouvernementales.

Installation de la batterie au lithium-ion

- 1 Alignez les contacts de la batterie avec ceux du compartiment de la batterie. Insérez le côté contact de la batterie en premier. Poussez doucement la batterie en place et assurez-vous que le rabat de la batterie est au-dessus de la batterie.

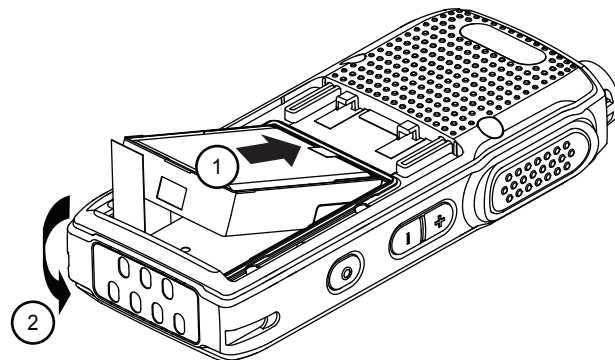

- 2 Pour mettre en place le couvercle de la batterie, alignez-le avec le compartiment et faites glisser le loquet jusqu'à ce qu'il s'enclenche.

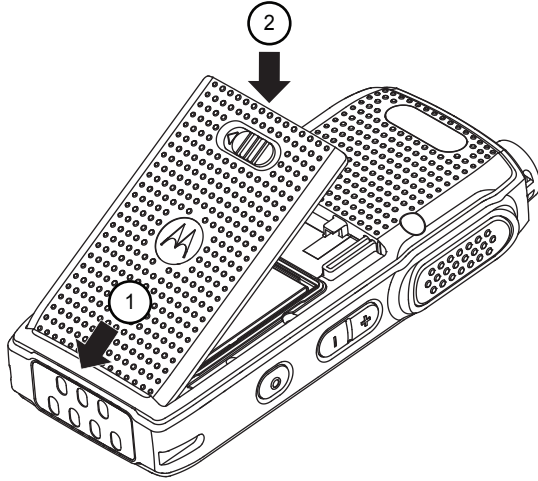

-
- 3** Faites glisser le loquet de la batterie en position verrouillée.

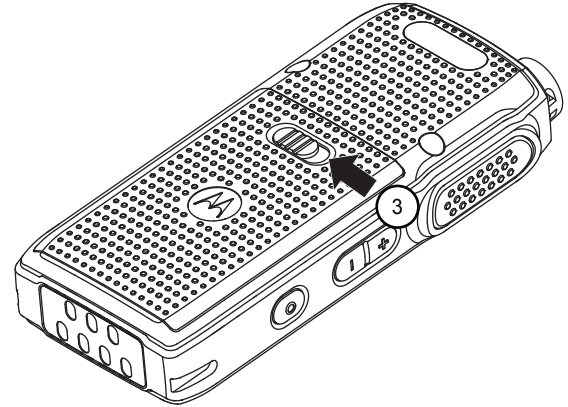

Retrait de la batterie au lithium-ion

Assurez-vous que la radio est éteinte.

- 1** Déplacez le loquet de la batterie en position déverrouillée.

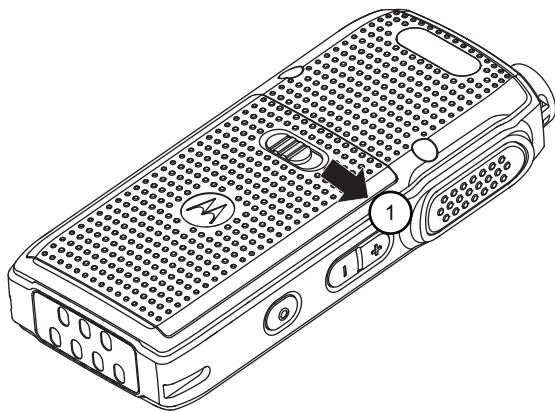

2 Retirez le couvercle de la batterie en le soulevant.

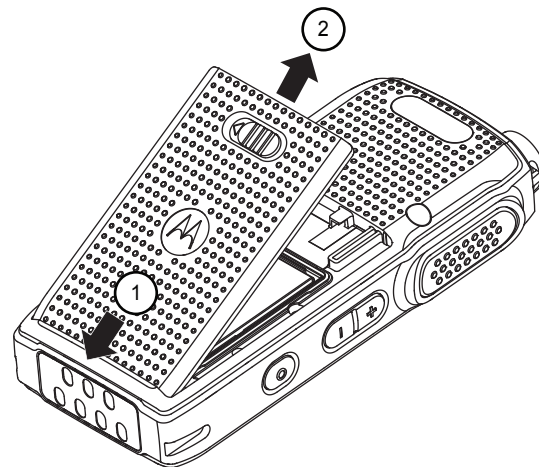

3 Tirez sur le rabat de la batterie pour retirer la batterie de la radio.

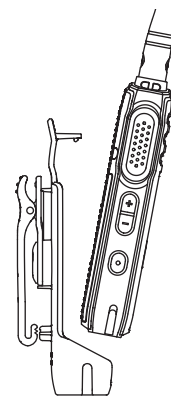
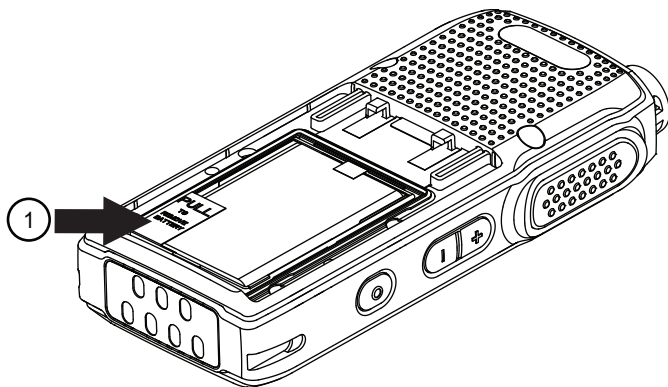

Étui

Les étapes suivantes expliquent comment utiliser un étui.

- 1 Pour mettre la radio dans l'étui, poussez la radio dans le fond de l'étui jusqu'à ce que les crochets de l'étui s'insèrent dans les encoches supérieures.
 - 2 Pour retirer la radio de l'étui, dégagez les crochets de l'étui des encoches supérieures en utilisant la languette supérieure et faites glisser la radio hors de l'étui.
-

Bloc d'alimentation et SUC à support de charge

La radio est dotée d'un bloc d'alimentation, et d'un SUC.

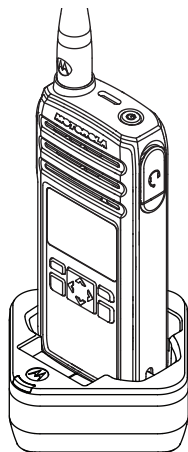

Figure 2: Charge avec le SUC

Durée de vie de la batterie

La batterie dure plus longtemps lorsque la fonction d'économie de la batterie est activée (activée par défaut).

Tableau 4: Durée de vie de la batterie au lithium-ion

Type de batterie	Économie de la batterie activée
Standard	16,5 heures



AVIS:



L'économiseur de batterie est activé par défaut. L'estimation de l'autonomie de la batterie est fondée sur un cycle de vie réparti de cette façon : transmission, 5 %; réception, 5 %; mode veille, 90 %.

Information sur l'état de la batterie

L'icône d'état de la batterie s'affiche dans le coin supérieur gauche de l'écran de la radio.

Tableau 5: État de la batterie

État de la batterie	Niveau de la batterie	Icône de batterie
Élevé	71 % à 100 %	
Moyen	41 % à 70 %	

État de la batterie	Niveau de la batterie	Icône de batterie
Faible	11 % à 40 %	
Critique	0 % à 10 %	
Éteindre ¹	0%	

Charge avec un SUC à support de charge

La radio est fournie avec un bloc d'alimentation standard et un chargeur pour unité simple.



AVIS:

Éteignez la radio avant de la charger, et chargez complètement la batterie avant la première utilisation. Il est préférable de charger à température ambiante.

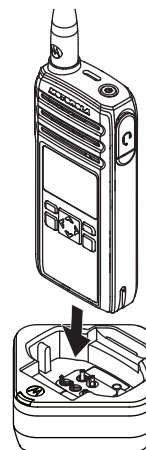

- 1 Déposez le SUC sur une surface plane.

- 2 Insérez le connecteur du bloc d'alimentation dans le port latéral du SUC.

- 3 Branchez l'adaptateur c.a. dans une prise murale.

¹ Lorsque le niveau de la batterie est à Éteindre, une tonalité d'alerte et un arrêt automatique se produisent.

- 4 Insérez la radio dans le SUC, l'avant de la radio faisant face au voyant du SUC. Assurez-vous que la radio est bien insérée dans le chargeur.

**AVIS:**

Pour plus d'informations, reportez-vous à [Voyant DEL des chargeurs à la page 23](#) ou à [Directives d'utilisation sécuritaire à la page 9](#).

Le voyant DEL du chargeur clignote quelques fois pour indiquer la charge actuelle de la batterie lorsque la radio est insérée dans les rails du support. Le voyant du chargeur s'allume en rouge pour indiquer que la batterie se charge et en vert pour indiquer que la batterie est entièrement chargée.

Insérez la batterie dans le compartiment de charge, l'avant de la batterie faisant face au voyant du chargeur à unité simple (SUC).

Le voyant du chargeur clignote quelques fois pour indiquer la charge actuelle de la batterie lorsque la radio est insérée dans les rails du support. Le voyant du chargeur s'allume en rouge pour indiquer que la batterie se charge et en vert pour indiquer que la batterie est entièrement chargée.

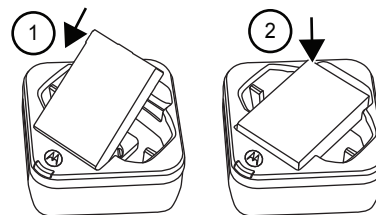

Figure 3: Charge d'une batterie autonome

Charge d'une batterie autonome

**AVIS:**

Mettez la radio hors tension avant de la recharger. Pour en savoir plus, voir [Voyant DEL des chargeurs à la page 23](#).

Durée de charge estimée

Le tableau suivant indique les durées de charge estimées des batteries. Pour en savoir plus, voir [Accessoires à la page 68](#).

Tableau 6: Durée de charge estimée

Solutions de chargement	Durée de charge estimée
Chargeur pour unité simple avec bloc d'alimentation de 3 W	5 heures 15 minutes
Chargeur pour unité simple avec bloc d'alimentation de 5 W	4 heures 15 minutes
Chargeur multi-unités	4 heures 15 minutes

Charge de la radio et de la batterie avec un MUC

Le chargeur multi-unités (MUC) est un accessoire facultatif qui comprend six compartiments de charge, qui permet de charger jusqu'à six radios ou batteries. Les batteries

peuvent être chargées avec ou sans les radios ou placées séparément dans le MUC.



AVIS:

Éteignez les radios avant de les recharger et chargez-les à température ambiante pour une efficacité optimale.

- 1 Déposez le MUC sur une surface plane.

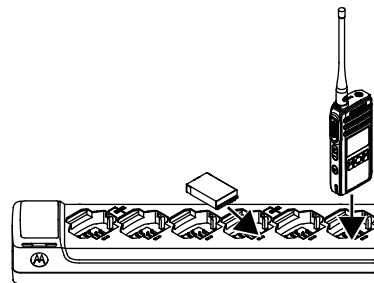

- 2 Branchez le cordon d'alimentation dans le connecteur à deux broches situé à la base du MUC.
- 3 Branchez l'autre extrémité du cordon d'alimentation dans une prise secteur.





- 4 Insérez la radio ou la batterie dans le logement de charge, l'avant de la radio ou de la batterie faisant face au voyant à DEL du MUC.

Le voyant du chargeur clignote quelques fois pour indiquer la charge actuelle de la batterie lorsque la radio est insérée dans les rails du support. Le voyant du chargeur s'allume en rouge pour indiquer que la batterie se charge et en vert pour indiquer que la batterie est entièrement chargée.

Voyant DEL des chargeurs



Le tableau suivant explique les voyants DEL sur les chargeurs.

Tableau 7: Indicateurs

État	Voyant lumineux	Description
Mise sous tension		Vert pendant environ une seconde -
Charge en cours		Rouge continu -
Chargé		Vert continu -
Erreur ²		Rouge clignotant rapidement -
En veille ³		Ambre clignotant lentement -

² Repositionner la batterie suffit normalement à corriger ce problème.

³ La température de la batterie est trop basse ou trop élevée ou la tension utilisée n'est pas correcte.

État	Voyant lumineux	Descript ion
Niveau de charge de la batterie	 Clignotement rouge, une fois	Niveau de charge faible
	 Clignotement ambre, deux fois	Niveau de charge moyen
	 Clignotement vert, trois fois	Niveau de charge élevé

- Assurez-vous que seule une batterie agréée Motorola Solutions est utilisée.

Si aucun voyant ne s'allume :

- Assurez-vous que la radio et sa batterie, ou la batterie seule, sont insérées correctement.
- Assurez-vous que le câble du bloc d'alimentation est bien branché dans la prise du chargeur dans une prise c.a. appropriée, et que cette dernière est bien alimentée.

Pour commencer

Cette section vous aide à vous familiariser avec le fonctionnement de base de la radio.

Mise en marche et arrêt de la radio

- Pour allumer la radio, maintenez enfoncé le bouton d'**alimentation** jusqu'à ce que la radio vibre et que l'écran affiche le logo Motorola.
- Pour éteindre la radio, maintenez enfoncé le bouton d'**alimentation** (environ 3 secondes) jusqu'à ce que l'écran de mise hors tension s'affiche et que la tonalité de mise hors tension se fasse entendre.

Réglage du volume

Il y a 16 incréments de volume. Chaque fois que vous appuyez sur les boutons **(+)**/**(-)**, vous entendrez la tonalité de volume correspondant au réglage courant. Si l'appareil reçoit un appel durant le réglage du volume, vous entendrez la tonalité de réception au lieu de la tonalité de volume correspondant au réglage courant.

- Appuyez sur le bouton **(+)** pour augmenter le volume et sur le bouton **(-)** pour diminuer le volume.
- Pour couper le son, maintenez enfoncé le bouton **(-)** (environ 2 secondes); l'écran affiche Icône de sourdine.
- Pour désactiver la sourdine, appuyez sur n'importe quel bouton de volume. La radio revient alors au volume précédemment sélectionné.
- Pour maximiser le volume, maintenez enfoncé le bouton **(+)** (environ 2 secondes). Le volume augmente rapidement jusqu'à atteindre le réglage maximal. Vous entendrez les tonalités de volume augmenter par incrément pendant l'augmentation du volume.



AVIS:

- Ne placez pas la radio trop proche de votre oreille lorsque le volume est élevé ou durant le réglage du volume.
- Si vous utilisez la radio avec un écouteur, veuillez à ajuster le volume de la radio au plus bas avant de mettre votre écouteur en place. Pour obtenir plus d'information, reportez-vous à la section [Protection de l'ouïe à la page 5](#). Utilisez uniquement les accessoires agréés par Motorola Solutions. Pour obtenir plus d'information, reportez-vous à la section [Accessoires à la page 68](#).

Parcours et sélection de canal

Pour sélectionner un canal, appuyez sur le bouton **haut** ou **bas** sur l'écran d'accueil.



AVIS:

Le nombre maximal de caractères pour un nom de canal est 12 caractères.

Fonctions de l'appel radio

Ce chapitre décrit les fonctions d'appel radio disponibles dans cette radio.

Bouton d'émission (PTT)

Le bouton **PTT** est le principal bouton utilisé pour lancer des transmissions vocales.

Pour parler, appuyez sur le bouton **PTT**. Une courte tonalité, qui est la Tonalité d'autorisation de parler (TPT), se fait entendre. Attendez la fin de la tonalité TPT avant de parler. Tenez la radio à la verticale, à une distance de 2,5 cm à 5 cm (de 1 po à 2 po) de vos lèvres lorsque vous parlez. Relâcher le bouton **PTT** pour écouter.

Lorsque vous n'êtes pas déjà en cours d'appel, vous pouvez vous servir du bouton **PTT** pour faire un nouvel appel (voir [Faire des appels à la page 35](#)).

Tonalité d'autorisation de parler (TPT)

La tonalité d'autorisation de parler (TPT) est une double tonalité rapide spéciale émise par la radio chaque fois que

l'utilisateur appuie sur le bouton **PTT**; elle indique que le canal de transmission est libre.

La TPT facilite le bon déroulement des communications en empêchant les radios de transmettre et d'interférer avec les conversations en cours.



AVIS:

Pour vous assurer que vos paroles ne sont pas coupées, attendez toujours que la TPT retentisse avant de commencer à parler.

Canal accueil

La fonction Canal accueil remet la radio à un canal prédéfini, connu sous le nom de canal d'accueil après une période d'inactivité spécifiée (voir [Sélection du canal accueil à la page 42](#)).

Canal

Le canal actuellement sélectionné.

ID DE PROFIL

Numéro d'ID du profil

Le numéro d'ID du profil par défaut pour toutes les radios est **0000**. Toutes les radios dans votre groupe doivent utiliser le même numéro d'ID du profil afin de communiquer.

Pour modifier le numéro d'ID du profil de groupe, consultez [Configuration avancée à la page 41](#).

Réglage de la fonction de non-interférence ou de cryptage

Cette fonction assure des communications privées améliorées par la configuration d'un numéro d'ID DE PROFIL approprié.



IMPORTANT:

Par défaut, le numéro d'ID DE PROFIL est « 0000 ». Assurez-vous que toutes vos radios sont configurées avec le même numéro d'ID DE PROFIL et que celui-ci est facile à retenir.

- 1 Appuyez sur **Menu/OK** → **Avancés** → **ID DE PROFIL**.

- 2 Entrez un numéro d'ID DE PROFIL à quatre chiffres.

Portée de communication

Vous pouvez communiquer avec une radio ou avec un groupe de radios ayant la même configuration.

Tableau 8: Portée de communication

Modèle	Bâtiments industriels en acier ou en béton	Bâtiments à étages multiples
ISM 900 MHz	Jusqu'à 350 000 pi ²	Jusqu'à 30 étages

Options du bouton programmable

Le bouton **programmable** est préconfiguré pour l'activation de la fonction Réponse privée.

En utilisant le logiciel de programmation client (CPS) ou les paramètres avancés de votre radio, vous pouvez également configurer le bouton **programmable** pour permettre d'autres fonctions d'appel, comme Télavertir

tous disponibles, Appeler tous disponibles, Appel direct et Sourdine. Vous pouvez également configurer le bouton pour désactiver ces options.

Pour plus de détails sur la configuration du bouton programmable, reportez-vous à [Configuration du bouton programmable à la page 41](#) ou [Logiciel CPS \(programmation client\) à la page 51](#).

Réponse privée

Cette fonction permet à deux personnes de communiquer instantanément de façon privée après une transmission de groupe.

Appuyez sur le bouton **programmable** pour saisir l'ID de la radio de la personne qui parle actuellement à votre groupe et, dès que la transmission est terminée, appuyez sur le bouton **PTT** pour parler en privé avec cette personne.

Démarrage d'une réponse privée

Le bouton **programmable** est réglé à la fonction de réponse individuelle par défaut. Cette fonction permet à deux personnes de communiquer instantanément de façon privée après la fin d'une transmission de groupe.



AVIS:

Un délai se produit sur le canal après une transmission privée. Par défaut, le délai est réglé à 10 secondes.

- 1 Pour générer une réponse privée, appuyez sur la touche **programmable** pendant un appel de groupe.
L'écran affiche Rép. privée activée.

- 2 Après un appel de groupe, appuyez sur la touche **PTT** pour faire un appel privé.
L'écran affiche Rép. privée.

- 3 Attendez la fin de la tonalité d'autorisation de parler, puis parlez.

Annulation de files d'attente

Pour quitter le mode de file d'attente, appuyez longuement sur le bouton **programmable**.

Une tonalité se fait entendre. La radio quitte le mode de file d'attente et retourne à l'écran d'accueil.

Appel direct

La fonction Appel direct permet à un utilisateur d'appeler un utilisateur prédéfini lorsqu'elle a été attribuée au bouton **programmable** de la radio pour permettre la participation à un appel privé (cette fonction doit être programmée d'avance à partir du CPS*). Les utilisateurs ont également l'option d'attribuer la fonction Appel direct à tout canal radio au lieu du bouton **Programmable**. Ceci permet d'utiliser le bouton **programmable** de la radio pour d'autres fonctions de la radio (par exemple : Réponse privée ou Mise en sourdine) et la fonction Appel direct peut être programmée pour un canal spécifique. (Des appels directs peuvent être configurés et attribués à différents canaux.)



AVIS:

Pour configurer la fonction Appel direct pour la première fois dans votre radio, vous devez utiliser le CPS (logiciel de programmation client) qui est disponible en téléchargement gratuit à partir de <http://www.motorolasolutions.com>. Après avoir démarré le CPS, vous devez lire et charger les ID de radio (identifiées dans le CPS au moyen de l'étiquette « Privé ») dans le CPS pour activer la fonction Appel direct et l'attribuer à des radios distinctes. Pour plus de renseignements, consultez [Instructions du menu de base du CPS à la page 51](#).

Faire un appel direct

- 1 Appuyez sur le bouton **programmable**.

L'écran affiche le message File d'attente d'appel direct et que vous êtes en attente.

- 2 Pour faire un appel, appuyez sur le bouton **PTT**.

La Tonalité d'autorisation de parler en privé (TPT) se fait entendre.

- 3 Attendez la fin de la tonalité d'autorisation de parler, puis parlez.

Appeler tous disponibles

La fonction Appeler tous disponibles est fonctionnelle pour les appareils dotés de plus d'un canal.

La fonction Appeler tous disponibles permet de communiquer avec tous les utilisateurs de radio disponibles à la fois avec un « super groupe de canaux », sans avoir à changer de canal pour chaque transmission.

La fonction Appeler tous disponibles consiste à lancer un appel de groupe à tous les utilisateurs disponibles dans les différents canaux qui ne participent pas à une conversation radio en cours⁴.

Un utilisateur qui souhaite répondre à un appel Appeler tous disponibles doit appuyer sur le bouton **PTT** avant de parler.

Si quelqu'un lance une transmission Appeler tous disponibles, le bouton **programmable** de tous les utilisateurs engagés dans la fonction Appeler tous

disponibles sera désactivé (la Réponse privée et l'Appel direct ne sont pas autorisés pendant cette période).

La radio met fin à la communication Appeler tous disponibles après une période de quatre secondes d'inactivité. Grâce à ce délai d'inactivité, les utilisateurs ne risquent pas de prendre part plus longtemps qu'ils le désirent à une conversation de groupe. L'option Appeler tous disponibles peut être attribuée au bouton **programmable** ou à un canal supplémentaire⁵.

Lancer Appeler tous disponibles

Par défaut, le bouton **programmable** bouton est réglé à la fonction Appeler tous disponibles.



AVIS:

Le bouton **programmable** doit être préprogrammé à Appeler tous disponibles en utilisant les paramètres avancés ou le logiciel de programmation client (CPS).

⁴ Cette fonction n'interrompt aucune communication en cours.

⁵ Utilisez le CPS pour attribuer l'option Appeler tous disponibles à un canal donné.

1 Appuyez sur le bouton **programmable**.

L'écran affiche Appeler tous disponibles activé, indiquant que vous êtes dans une file d'attente.

2 Lorsque votre radio est dans une file d'attente, appuyez sur le bouton **PTT**.

L'écran affiche Appeler tous disponibles.

3 Attendez la fin de la tonalité d'autorisation de parler, puis parlez.

groupe unidirectionnelle à tous les utilisateurs disponibles dans les différents canaux qui ne participent pas à une conversation radio en cours⁶.

Un utilisateur qui souhaite répondre à une transmission Téléavertir tous disponibles peut répondre en privé en appuyant sur le bouton **programmable** avant de parler. La fonction Téléavertir tous disponibles permet d'éviter que les utilisateurs soient connectés à une conversation de groupe en cours contre leur gré.

Le mode Téléavertir tous disponibles est mis hors fonction lorsque le bouton **PTT** est relâché. L'option Téléavertir tous disponibles peut être attribuée au bouton **programmable** ou à un canal.

Téléavertir tous disponibles

La fonction Téléavertir tous disponibles est fonctionnelle pour les appareils dotés de plus d'un canal.

La fonction Téléavertir tous disponibles permet de communiquer avec tous les utilisateurs de radio disponibles à la fois sans avoir à changer de canal pour chaque transmission. La fonction Téléavertir tous disponibles permet de transmettre une annonce vocale de

Lancer Téléavertir tous disponibles



AVIS:

Le bouton **programmable** doit être préprogrammé à Téléavertir tous disponibles en utilisant les paramètres avancés ou le logiciel de programmation client (CPS).

⁶ Cette fonction ne met fin à aucune communication en cours

⁷ Utilisez le CPS pour attribuer l'option Téléavertir tous disponibles à un canal donné.

- 1 Pour activer la fonction Téléavertir tous disponibles, appuyez sur le bouton **programmable**.

L'écran affiche Téléavertir tous disponibles activé, indiquant que vous êtes dans une file d'attente.

- 2 Appuyez sur le bouton **PTT**.

L'écran affiche Téléavertir tous disponibles.

- 3 Attendez la fin de la tonalité d'autorisation de parler (TPT), puis parlez.
-

Gestion des contacts

Ce chapitre décrit les fonctions de gestion des contacts de votre radio.

Liste de contacts

Cette fonction vous permet d'enregistrer vos contacts. Chaque entrée est associée à un alias ou à un ID que vous utilisez pour passer un appel.

Chaque entrée, selon le contexte, correspond à un type de contact particulier : Contact privé, Groupe privé et Groupe public.

Chaque entrée des contacts affiche les renseignements suivants :

- Alias de contact
- ID du contact
- Liste

Tableau 9: Nombre maximal d'entrées pour chaque type d'appel

Type de contact	Nombre maximum d'entrées
Contact privé	100
Groupe privé	50
Groupe public	50

Modification de contacts

1 Pour modifier un contact, appuyez sur **P2**.

2 Sélectionnez un Contact.

3 Sélectionnez Modifier.

4 Appuyez sur **Menu/OK** pour l'enregistrer.

L'écran affiche un bref avis de réussite.



AVIS:

Seuls les contacts privés peuvent être modifiés.

Supprimer des contacts

- 1 Pour supprimer un numéro, appuyez sur **P2**.

- 2 Sélectionnez un contact.

- 3 Sélectionnez **Supprimer**.

- 4 Appuyez sur **Menu/OK**.
L'écran affiche un bref avis de réussite.

Ajout des nouveaux contacts

- 1 Pour ajouter un nouveau contact, appuyez sur **P2** → **New Contact** (P2, Nouveau contact).

- 2 Entrez la nouvelle ID radio.
L'écran affiche un bref avis de réussite.

- 3 Sélectionnez la **Liste de fréquences**.
L'écran affiche un bref avis de réussite.

Contacts

Cette section décrit les opérations pour recevoir des appels et répondre à des appels, en faire et y mettre fin à partir de la liste de contacts.

Il existe trois types de contacts :

- 1 Privé
- 2 Groupe privé
- 3 Groupe public

Faire des appels

- 1 Pour faire un appel, appuyez sur **P2** → **Alias de contact/ID du contact** → **PTT**.

L'écran affiche l'icône d'appel, le type d'appel et l'alias de contact ou l'ID du contact.

- 2 Attendez la fin de la tonalité d'autorisation de parler, puis parlez.



AVIS:

Si vous recevez une tonalité d'occupation et l'écran de la radio affiche **Échec d'appel**, le contact n'est pas disponible, est occupé, ou aucun utilisateur ne se trouve à portée de transmission.

3 Relâchez le bouton **PTT** pour écouter.

Fin des appels

Pour mettre fin à un appel, effectuez l'une des actions suivantes :

- a** Relâchez le bouton **PTT**.
- b** Attendez que le délai de réponse arrive à son terme.

Écran d'accueil apparaît.

Journal des appels

Votre radio effectue le suivi des derniers appels entrants et sortants. Utilisez le journal des appels pour afficher et gérer les derniers appels.

Dans chacune des listes d'appels, vous pouvez exécuter les actions suivantes :

- Supprimer
- Stocker
- Afficher les détails

Stockage du journal des appels

- 1** Pour faire défiler la liste des éléments du menu, appuyez sur le bouton **Menu/OK**.
-
- 2** Effectuez l'une des actions suivantes :
 - Pour stocker le journal des appels entrants, sélectionnez **Journal appels** → **Entrants** → **Appel 1** → **Magasin** → **OK**
 - Pour stocker le journal des appels sortants, sélectionnez **Journal appels** → **Sortants** → **Appel 1** → **Magasin** → **OK**

Un crochet indique que le journal des appels est enregistré.

**AVIS:**

Seuls les appels privés peuvent être stockés.
N'utilisez pas cette méthode pour stocker un
appel de groupe.

Paramètres de la radio

Cette section décrit les opérations de base de la radio.

Configuration de la luminosité de l'affichage

- 1 Appuyez sur **Menu/OK** → **Paramètres** → **Affichage** → **Luminosité**

 - 2 Sélectionnez le niveau de luminosité en appuyant sur le bouton **Gauche/Droite**.
Le niveau de la luminosité est réglé.
-

Réglage du délai du rétroéclairage

- 1 Appuyez sur **Menu/OK** → **Paramètres** → **Affichage** → **Délai rétroéclairage**

 - 2 Appuyez sur **Haut/Bas** et naviguez jusqu'au paramètre voulu.
-

- 3 Appuyez sur le bouton **Menu/OK**.
Un crochet indique le délai actuellement sélectionné.
-

Réglage du délai menu

- 1 Appuyez sur **Menu/OK** → **Paramètres** → **Affichage** → **Délai menu**

 - 2 Appuyez sur **Haut/Bas** et naviguez jusqu'au paramètre voulu.
 - 3 Appuyez sur le bouton **Menu/OK**.
Un crochet indique le délai actuellement sélectionné.
-

Activation de Toutes tonalités

- 1 Appuyez sur **Menu/OK** → **Paramètres** → **Tonalités/Alertes** → **Toutes tonalités**.
-

- 2 Sélectionnez Toutes tonalités en appuyant sur le bouton **Menu/OK** .
Un crochet indique que Toutes tonalités est activé.
-

Activation de la vibration

- 1 Faites défiler la liste des éléments du menu en appuyant sur le bouton **Menu/OK** .
 - 2 Pour activer le mode vibration, sélectionnez le **Paramètres** → **Vibration**.
 - 3 Appuyez sur le bouton **Menu/OK**.
Un crochet indique que le mode vibration est activé.
-

Activation de Tonalité clavier

- 1 Appuyez sur **Menu/OK** → **Paramètres** → **Tonalités/Alertes** → **Tonalité clavier**.
-

- 2 Appuyez sur le bouton **Menu/OK**.
Un crochet indique que Tonalité clavier est activé.
-

Activation de la Tonalité d'alimentation

- 1 Appuyez sur **Menu/OK** → **Paramètres** → **Tonalités/Alertes** → **Alimentation**.
 - 2 Appuyez sur le bouton **Menu/OK**.
Un crochet indique que la Tonalité d'alimentation est activée.
-

Sélection du gain du microphone pour la radio

- 1 Appuyez sur **Menu/OK** → **Paramètres** → **Gain micro** → **Radio**.
 - 2 Appuyez sur **Haut/Bas** et naviguez jusqu'au paramètre voulu.
-

- 3 Appuyez sur le bouton **Menu/OK**.

Un crochet indique le gain du microphone actuellement sélectionné.

Sélection du gain du microphone pour accessoire

- 1 Appuyez sur **Menu/OK** → **Paramètres** → **Gain micro** → **Radio**.
-

- 2 Appuyez sur **Haut/Bas** et naviguez jusqu'au paramètre voulu.
-

- 3 Appuyez sur le bouton **Menu/OK**.

Un crochet indique le gain du microphone actuellement sélectionné.

Sélection de la langue

- 1 Appuyez sur **Menu/OK** → **Settings** → **Language** (Menu/OK, Paramètres, Langue).
-

- 2 Appuyez sur **Haut/Bas** et naviguez jusqu'au paramètre voulu.
-

- 3 Appuyez sur le bouton **Menu/OK**.

Un crochet indique la langue actuellement sélectionnée.

Sélection de la configuration de liste de canaux

- 1 Appuyez sur **Menu/OK** → **Paramètres** → **Config liste CA**.
-

- 2 Appuyez sur **Haut/Bas** et naviguez jusqu'au canal voulu.
-

- 3 Appuyez sur le bouton **Menu/OK**.

Un point bleu indique que le canal sélectionné a été activé.

Configuration avancée

Les paramètres avancés vous permettent de configurer des paramètres spéciaux dans votre radio sans avoir besoin de câbles de programmation ou de logiciels supplémentaires.

Mode Écono. énergie

Le mode d'économie d'énergie réduit la consommation d'énergie de la radio.

Le mode d'économie d'énergie peut être configuré dans le logiciel de programmation client (CPS) et dans les paramètres avancés. Il désactive les paramètres du rétroéclairage et de vibration de la radio.

Activation du mode Économie d'énergie

- 1 Appuyez sur **Menu/OK** → **Avancés** → **Économie d'énergie**.
-

- 2 Sélectionnez le mode Économie d'énergie en appuyant sur le bouton **Menu/OK**.

Un crochet indique que le mode Économie d'énergie est activé.

Configuration du bouton programmable

- 1 Appuyez sur **Menu/OK** → **Avancés** → **Programmable**,
-

- 2 Pour parcourir une liste des fonctionnalités pour définir le bouton **Programmable**, appuyez sur le bouton **Haut/Bas**.
-

- 3 Appuyez sur le bouton **Menu/OK**.

Un crochet indique la fonction sélectionnée pour le bouton **programmable**.

Sélection du canal accueil

- 1 Appuyez sur **Menu/OK** → **Avancés** → **Canal accueil**.

 - 2 Pour faire défiler une liste de canaux d'accueil, appuyez sur le bouton **Vers le haut/Vers le bas**.

 - 3 Sélectionnez Canal d'accueil en appuyant sur le bouton **Menu/OK** .
Un crochet indique le canal d'accueil actuellement sélectionné.
-

Mode de clonage

Vous pouvez cloner les profils de radio d'une radio source vers une radio cible en utilisant l'une de ces quatre méthodes :

- avec un chargeur multi-unités (MUC – accessoire en option)
- avec deux chargeurs à unité simple (SUC) et un câble de clonage de radio à radio (accessoire en option),
- par clonage NIP sans fil.
- à partir du CPS (logiciel à téléchargement gratuit)

Clonage d'une radio

1 Sur la radio principale, appuyez sur **Menu/OK** → **Avancés** → **Clonage** → **Clonage radio**

2 Appuyez sur le bouton **Menu/OK**.
L'écran affiche `En mode clone .`

3 Appuyez sur le bouton **Menu/OK**.

L'écran affiche `Clonage...` sur la radio principale et la radio à cloner.

En cas de réussite :

- L'écran affiche `Réussite du clonage` sur la radio principale.

En cas d'échec :

- L'écran affiche `Échec du clonage` sur la radio principale.

Clonage avec un MUC (accessoire en option)

Pour cloner des radios en utilisant le chargeur d'unités multiples (MUC), vous devez disposer d'au moins deux radios :

- une radio source (radio dont les profils doivent être clonés ou copiés) et
- une radio cible (radio vers laquelle les profils de la radio source seront clonés)

La radio source doit être placée dans les logements 1 et 2, et la radio cible doit être dans les logements 4 et 5 en utilisant les paires de logements du MUC ci-dessous :

- 1 et 2
- 4 et 5

Les numéros des logements du MUC doivent être lus de la gauche vers la droite, le logo Motorola Solutions étant tourné vers l'avant.

Les radios cibles et les radios sources appariées doivent utiliser la même bande de fréquence pour assurer la réussite du clonage.

Durant le clonage, il n'est pas nécessaire que le chargeur MUC soit relié à une source d'alimentation; toutefois, toutes les radios doivent contenir une batterie chargée.



Tableau 10: Chargeur multi-unités

Étiquette	Composant
1	Logement 1
2	Logement 2
3	Logement 4
4	Logement 5
5	Symbole « CLONE » (CLONAGE)

- 1 Allumez la radio cible et placez-la dans l'un des logements cibles du MUC.
-
- 2 Branchez la radio source en exécutant les actions suivantes :
 - a Appuyez sur **Menu/OK** → **Avancés** → **Clonage** → **Clonage radio**
 - b Mettez la radio à l'intérieur du logement du MUC.
 - c Appuyez sur le bouton **Menu/OK**.
L'écran affiche `Clonage...`

En cas de réussite :

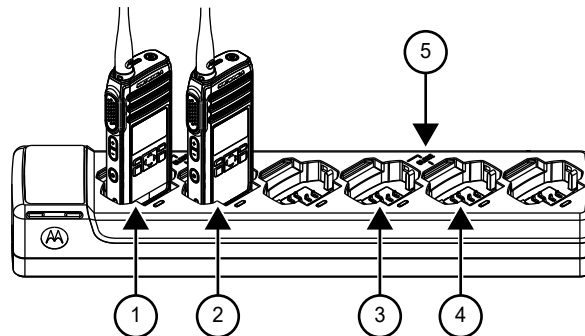
- L'écran affiche `Réussite du clonage.`

En cas d'échec :

- L'écran affiche `Échec du clonage.`



AVIS:

Après avoir terminé le processus de clonage, l'utilisateur peut remplacer la radio à cloner par une autre radio à cloner, et en appuyant sur le bouton **Menu/OK** sur la radio principale pour la cloner sur une autre radio à cloner.

- 3 Quittez le mode de clonage en appuyant longuement sur le bouton **Accueil/Précédent**.
-

- 4 Si le clonage échoue, reportez-vous à [Que faire si le clonage échoue? à la page 47.](#)

Lorsque vous commandez le MUC, indiquez le numéro de pièce PMPN4465_.



AVIS:

L'utilisateur ne doit pas retirer les radios du MUC lorsque le clonage est en cours.

Clonage de la radio au moyen de deux SUC et d'un câble de clonage

de radio à radio (accessoire en option)

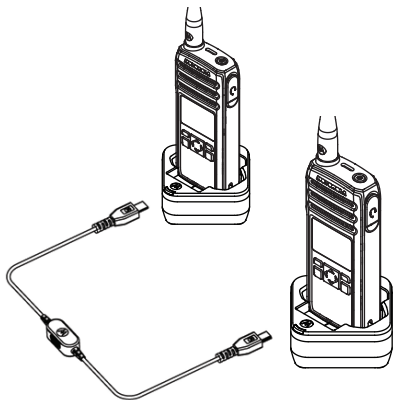

Figure 4: Clonage de radio à radio

- 1 Avant d'amorcer le processus de clonage, assurez-vous que vous avez le matériel suivant :
 - Un câble de clonage (numéro de pièce : HKKN4028_).
 - Une batterie entièrement chargée dans chaque radio.

- Deux chargeurs à unité simple (SUC) pour le clonage de radio.
- Assurez-vous que les radios sont éteintes.

- 2 Branchez une extrémité du connecteur micro-USB du câble de clonage dans le premier SUC et l'autre extrémité dans le second SUC.



AVIS:

Pendant le processus de clonage, les SUC ne seront pas alimentés. Les batteries ne sont pas chargées. Seule la communication de données est établie entre les deux radios.

- 3 Allumez la radio cible et placez-la dans l'un des SUC.
- 4 Branchez la radio source en exécutant les actions suivantes :
 - a Appuyez sur **Menu/OK** → **Avancés** → **Clonage** → **Clonage radio**
 - b Placez la radio source dans son SUC.
 - c Appuyez sur le bouton **Menu/OK**.
L'écran affiche Clonage....

En cas de réussite :

- L'écran affiche Réussite du clonage.

En cas d'échec :

- L'écran affiche Échec du clonage.

-
- 5 Après avoir terminé le processus de clonage, quittez le mode de clonage en appuyant longuement sur le bouton **Accueil/Précédent**.
-

assurez-vous que le contact radio touche le contact du SUC/MUC fermement.

-
- 5 Assurez-vous que la radio cible est bien allumée.
-
- 6 Assurez-vous que la radio source est bien en mode de clonage.
-
- 7 Assurez-vous que les deux radios sont sur la même bande de fréquences et dans la même région.



AVIS:

Ce câble de clonage est conçu pour fonctionner uniquement avec les SUC compatibles de Motorola Solutions .

Que faire si le clonage échoue?

En cas d'échec du clonage, suivez chacune des étapes ci-dessous avant de faire une nouvelle tentative de clonage.

- 1 Assurez-vous que les batteries des deux radios sont totalement chargées.
-
- 2 Assurez-vous que le câble de clonage est bien connecté dans les deux SUC .
-
- 3 Assurez-vous que la batterie est bien insérée dans la radio.
-
- 4 Assurez-vous qu'il n'y a pas de saleté dans le support de charge ou sur les contacts de la radio, et

Pour commander la trousse de câble de clonage, indiquez le numéro de pièce HKKN4028_ . Pour plus d'informations sur les accessoires, reportez-vous à .

Clonage du numéro d'ID DE PROFIL sans fil

La fonction Clonage sans fil du numéro d'ID DU PROFIL permet de cloner le numéro d'ID DE PROFIL de toutes les radios de votre parc, sans pour autant cloner les paramètres radio (comme la configuration du bouton

programmable, le gain du microphone, le nom de la radio, etc.) à l'ensemble des radios. L'ID DE PROFIL sans fil permet de conserver les paramètres propres à chaque radio, tout en configurant les radios de sorte qu'elles utilisent le même numéro d'ID DE PROFIL. Il est également utile si vous n'avez pas de câble de programmation ou de PC facilement disponible pour la configuration CPS.

- 1 Allumez la radio cible en exécutant les actions suivantes :
 - a Appuyez sur **Menu/OK** → **Avancés** → **Clonage** → **Clonage de l'ID de profil**.
 - b Appuyez sur le bouton **Menu/OK**.
L'écran affiche `En mode clone du profil`.

-
- 2 Allumez la radio principale en exécutant les actions suivantes :
 - a Appuyez sur **Menu/OK** → **Avancés** → **Clonage** → **Clonage de l'ID de profil**.
 - b Appuyez sur le bouton **Menu/OK**.
L'écran affiche `En mode clone du profil`.

- c Appuyez sur le bouton **Menu/OK**.

L'écran affiche `Clonage de l'ID de profil en cours....`

En cas de réussite :

- L'écran affiche `Réussite du clonage`.

En cas d'échec :

- L'écran affiche `Échec du clonage`.



AVIS:

- Si la radio cible affiche `Échec du clonage` lors de l'utilisation de la fonction de clonage sans fil, essayez de nouveau avec une distance d'au moins 1 pi de la radio source.

Réinitialisation des paramètres d'usine

- Pour réinitialiser les paramètres d'usine de votre radio, mettez la radio sous tension en appuyant sur le bouton **Power** (Alimentation) tout en tenant les boutons **PTT**, **Volume (-)** et **Volume (+)** enfoncés simultanément.

L'écran affiche Réglages par défaut .

Paramètres d'usine par défaut de la radio

Tableau 11: Réglages par défaut des fonctions de base de la radio

Fonction de base de la radio	Par défaut
Nombre de canaux	Nombre par défaut de canaux pris en charge par ce modèle de radio

Fonction de base de la radio	Par défaut
MIC Gain (Gain micro)	Moyen
Contacts	Tous les contacts seront supprimés et restaurés aux paramètres par défaut.
Langue	Selon la région

Tableau 12: Valeurs par défaut des paramètres avancés

Configuration avancée	Par défaut
Numéro d'ID DU PROFIL de la radio	0000
Appel direct	Éteint
Canal accueil	Désactivé
Économie de batterie	Activé
Économie d'énergie	Éteint
Bouton programmable	Réponse privée
Verrouillage de l'option Numéro d'ID DU PROFIL	Activé

Tableau 13: Réglages par défaut du mode spécial de la radio

Mode spécial de la radio	Par défaut
Active la réinitialisation des paramètres par défaut	Activé
Active le mode de clonage	Activé

**AVIS:**

Pour connaître tous les autres réglages par défaut de la radio, veuillez vous reporter au logiciel de programmation client (CPS).

Logiciel CPS (programmation client)

Pour programmer ou modifier une fonction, un CPS doit être installé sur un ordinateur.

Le CPS permet de programmer des fonctions telles que Appel direct, Groupes privés et Contacts. Vous avez la possibilité de définir un mot de passe pour votre profil radio sur votre CPS pour des raisons de sécurité.

Le logiciel CPS peut être téléchargé gratuitement à partir de l'adresse : <http://www.motorolasolutions.com/DTR600> et <http://www.motorolasolutions.com/DTR700>.

Programmation de la radio avec le CPS

- 1 Pour configurer la radio à l'aide du logiciel de programmation client (CPS), placez la radio dans le chargeur pour unité simple (SUC).
-

- 2 Branchez une extrémité du câble de programmation CPS dans le SUC et l'autre dans l'ordinateur.
-
- 3 Tournez le commutateur du câble de programmation CPS à la position numérique.
-

Instructions du menu de base du CPS

- 1 Lancez le logiciel de programmation client (CPS) et cliquez sur l'onglet **RADIO** dans le haut de l'écran.
-
- 2 Effectuez les opérations suivantes :
 - a Cliquez sur l'onglet **LECTURE** pour lire la radio.⁸
 - b Si vous souhaitez ouvrir un nouveau profil ou un profil existant, à partir de la liste déroulante **Type de radio**, sélectionnez **DTR600/DTR700**.

⁸ Sélectionnez **Type de radio** pour ouvrir un nouveau profil ou un profil prédéfini. Le logiciel CPS détermine automatiquement le modèle de la radio.

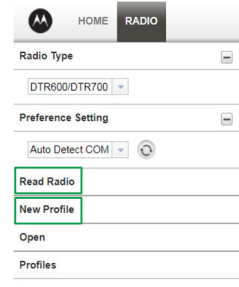
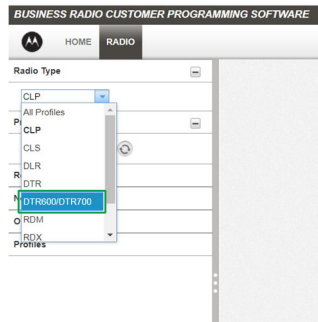

3 Effectuez les opérations suivantes :

- a Cliquez sur Lire la radio.

La radio émet une série de tonalités pour indiquer que la lecture est en cours, puis charge les paramètres du profil de votre radio.

- b Pour créer un profil personnalisé basé sur le profil par défaut, cliquez sur Nouveau profil.

4 Faites défiler vers le bas pour voir d'autres fonctions en option. Personnalisez selon vos besoins.

* Profile1 Model - DTR600

Save to profile Write to radio Save As Close Delete Customer Handout Detailed Report **Switch to ADVANCED**

Radio Information (Basic)

Regional Code 00
 Serial Number 158THL0001
 Unit Private ID XXXXXXXXXXXX
 Name XXXXXXXXXXXX
 Radio Firmware Version D00.00.23
 Keypad Firmware Version D00.00.22
 Codeplug Version D00.00.16
 Maximum Channel 30

General Settings (Basic)

Codeplug Password (4-digit number)
 Confirm Password (4-digit number)

Enable Restore Factory Default
 Enable Cloning Mode
 Battery Save

Cliquez ici SEULEMENT si vous avez l'intention de charger les ID de radio pour les options Appel direct, Groupes privés ou d'interopérabilité avec les radios DTR et DLR.

Faites défiler vers le bas pour voir d'autres fonctions en option.

5 Remplacez la fonction attribuée par défaut au bouton **programmable** de la radio par la fonction de votre choix.

Buttons (Basic)

Programmable Button Private Reply
 Private Reply
 Call All Available
 Radio Name Based on Private Name Page All Available
 Mute
 Radio Name Disabled

Liste des fonctions pouvant être attribuées au bouton programmable

Profile ID Number information (Basic)

Profile ID 0000

6 Pour activer la fonction Appel direct dans les options du menu de base, effectuez les opérations suivantes :

Buttons (Basic)

Programmable Button Private Reply
 Private Reply
 Call All Available
 Radio Name Based on Private Name Page All Available
 Mute
 Radio Name Disabled

Une fois activée, l'option Appel direct apparaîtra dans le menu déroulant des fonctions du bouton programmable.

Profile ID Number information (Basic)

Profile ID 0000

a Chargez le numéro d'identification unique (à 11 chiffres) privé de la radio.

- b Cliquez sur le bouton **Passer au mode AVANCÉ**.
- c Sous l'onglet **Privés (Avancés)**, cliquez sur **Ajouter** pour lancer le chargement de l'ID de la radio à partir du CPS.
- d Personnalisez le nom d'ID de la radio sous l'entête de colonne **Nom**. Après le chargement de l'ID de la radio, le CPS active la fonction Appel direct.
- e Après avoir sélectionné la fonction Appel direct dans les options du bouton **programmable**, configurez le contact à appeler pour l'option Appel direct.

7 Réglez le numéro d'ID DE PROFIL en remplaçant la série de quatre chiffres « 0000 » par défaut par la série de chiffres de votre choix afin de mieux distinguer les radios appartenant à votre parc de radios.

The screenshot shows a configuration interface for a radio. It is divided into several sections:

- Buttons (Basic)**: Includes 'Programmable Button' (set to 'Private Reply'), 'Direct Call' (set to 'OFF'), 'Radio Name Based on Private Name' (checkbox), and 'Radio Name' (set to 'MOTOROLA').
- Profile ID Number information (Basic)**: This section is highlighted with a green box and shows 'Profile ID' set to '0000'.
- Channels (Basic)**: Shows 'Home Channel' set to 'OFF'.

- 8 Attribuez le canal accueil en effectuant les actions suivantes :
 - a Pour utiliser un canal particulier en tant que votre canal accueil, sélectionnez ce canal dans le menu déroulant sous **Canal accueil**. Le CPS offre l'option de choisir n'importe quel canal en tant que canal accueil pour la radio que vous programmez⁹.

⁹ Le numéro du canal indiqué dans le menu déroulant varie selon le modèle de la radio

Profile ID Number information (Basic)
 Profile ID: 0000

Channels (Basic)
 Home Channel: [dropdown]
 Home Channel Mode: [dropdown]

Index	Channel	Mode
1	Channel 02	
2	Channel 03	
3	Channel 04	
4	Channel 05	
5	Channel 06	
6	Channel 07	
7	Channel 07	
8	Channel 08	

Sélectionnez le canal(*) à utiliser en tant que canal d'accueil.



AVIS:

La fonction Canal accueil est désactivée par défaut.

- b Après avoir réglé votre canal accueil, sélectionnez le mode en utilisant le menu déroulant sous le **Mode Canal accueil**.

Profile ID Number information (Basic)
 Profile ID: 0000

Channels (Basic)
 Home Channel: Channel 01
 Home Channel Mode: [dropdown]

Index	Channel	Mode
1	Channel 02	
2	Channel 02	
3	Channel 03	

Liste des modes disponibles pour l'option Canal accueil

- 9 Personnalisez le nom de votre canal (alias) dans la colonne Nom.

Channels (Basic)
 Home Channel: Stock Room
 Home Channel Mode: Return on all channels

Index	Edit More	Name	User Customized VP
1	Edit More	Stock Room	
2	Edit More	Front Desk	
3	Edit More	Warehouse	
4	Edit More	Chan 04	
5	Edit More	Chan 05	
6	Edit More	Chan 06	

- 10 Après avoir changé tous les paramètres, programmez votre radio en cliquant sur le bouton **Enregistrer dans la radio**.

* Profile1 Model - DTR600

✔ Data successfully updated.

Save to profile Write to radio **Save As** Close Delete Customer Handout Detailed Report Switch to ADVANCED

[-] **Buttons (Basic)**

Programmable Button Private Reply

Direct Call OFF

Radio Name Based on Private Name

Radio Name MOTOROLA

[-] **Profile ID Number information (Basic)**

Profile ID 0000

[-] **Channels (Basic)**

Home Channel Stock Room

Home Channel Mode Return on all channels

Le CPS affiche une boîte de dialogue pour confirmer la réussite de la programmation de votre radio.



AVIS:

Enregistrez votre profil à tout moment afin de pouvoir réutiliser ses paramètres pour programmer d'autres radios en cliquant sur le bouton **Enregistrer dans le profil**. Cette option enregistre le profil dans l'emplacement prévu à cette fin par défaut dans votre ordinateur. Pour enregistrer le profil dans un autre emplacement, cliquez sur le bouton **Enregistrer sous**.

Dépannage

Le tableau suivant explique les méthodes de dépannage pour chaque symptôme.

Symptômes et solutions

Si...	Alors...
Absence d'alimentation	<p>Rechargez ou remplacez la batterie au lithium-ion.</p> <p>Des températures de fonctionnement extrêmes peuvent diminuer l'autonomie de la batterie.</p> <p>Reportez-vous à la section À propos de la batterie au lithium-ion à la page 14.</p>
Impossible de lire les données de la radio (à l'aide du CPS)	Assurez-vous qu'une extrémité du câble de programmation est branchée à la radio et que l'autre extrémité est branchée dans le port USB.

Si...	Alors...
	<p>Vérifiez que le commutateur du câble de programmation est réglé sur « Digital » (Numérique) (ou « Flash » [Flash] si vous utilisez un modèle de câble de programmation plus ancien).</p> <p>Assurez-vous que la radio est installée correctement dans le chargeur pour unité simple (contact adéquat entre la radio et le chargeur).</p>
La radio génère une tonalité continue quand vous appuyez sur le bouton PTT	En mode de réception, la radio est incapable d'émettre, puisque le niveau de priorité du mode de réception est plus élevé que celui du mode de transmission. Appuyez à nouveau sur le bouton PTT lorsque vous quittez le mode de réception. Reportez-vous à la section Émettre et recevoir .
La radio est incapable d'émettre quand	Si d'autres utilisateurs utilisent le canal, la radio ne transmet pas.

Si...	Alors...	Si...	Alors...
vous appuyez sur le bouton PTT	<p>Faites une autre tentative après vous être assuré qu'aucun autre utilisateur n'est en train de parler.</p> <p>Par défaut, le bouton PTT de la radio est désactivé si une oreillette est branchée dans la radio.</p> <p>Assurez-vous d'utiliser le bouton PTT en ligne de l'oreillette pour transmettre.</p>		Reportez-vous à Numéro d'ID DU PROFIL – Valeur actuelle pour en savoir plus.
Vous entendez la conversation entre d'autres utilisateurs qui ne se servent pas de votre canal	<p>Si vous entendez les conversations d'autres utilisateurs qui ne font pas partie de votre parc de radios, cela signifie que votre radio utilise le même ID de profil que les radios de ces autres utilisateurs.</p> <p>Il est fort probable que vos deux radios utilisent l'ID DE PROFIL par défaut « 0000 ».</p> <p>Personnalisez votre ID DE PROFIL en attribuant votre propre numéro d'ID à quatre chiffres à toutes vos radios.</p>	Vous entendez des crépitements quand personne ne parle	<p>Il arrive que les utilisateurs enfoncez le bouton PTT par inadvertance quand ils transportent leur radio à la ceinture ou dans leur poche. Le cas échéant, la radio commence à émettre et occupe le canal, ce qui produit des bruits inhabituels. L'utilisation d'une oreillette aide à prévenir ce problème.</p> <p>Assurez-vous que tous les membres de votre équipe savent comment utiliser leur radio de la manière appropriée.</p>
		Qualité audio insuffisante	Les paramètres des radios peuvent ne pas concorder. Vérifiez de nouveau que les paramètres radio sont les mêmes pour toutes les radios.

Si...	Alors...	Si...	Alors...
	<p>Ouvrez les paramètres avancés et ajustez le gain de sensibilité du microphone (MIC Gain [Gain micro]).</p> <p>Pour obtenir plus d'information, reportez-vous à la section Configuration avancée à la page 41.</p>		<p>Si vous utilisez un microphone, tenez-le à 2 ou 3 po de votre bouche quand vous parlez.</p>
<p>Brouillage audio/sons robotisés</p>	<p>La technologie numérique a comme avantage de vous procurer une expérience audio d'une grande netteté dans les limites de votre zone de couverture. Cependant, quand vous approchez des limites de votre portée de communication, juste avant de perdre le signal radio, du brouillage audio peut survenir. Pour éviter ce problème, assurez-vous d'être à portée de transmission.</p>	<p>Quand vous parlez dans votre radio, une tonalité bruyante interrompt la conversation</p>	<p>Quand vous parlez dans la radio, assurez-vous de ne pas relâcher le bouton PTT un seul instant. Que vous utilisiez le bouton PTT de la radio ou un PTT en ligne dans une oreillette, assurez-vous de tenir le bouton PTT bien enfoncé jusqu'à la fin de la transmission.</p> <p>Si vous relâchez le bouton PTT pendant la transmission et que vous tentez immédiatement de l'enfoncer de nouveau, la radio fera entendre une tonalité de refus de grande intensité.</p>
<p>Transmission audio faible</p>	<p>Quand vous parlez, tenez la radio à la verticale, à 1 ou 2 po de votre bouche.</p>		<p>Si vous appuyez sur le bouton PTT pour transmettre et que vous recevez une tonalité occupée au lieu d'une TPT, cela signifie que le canal est non disponible ou occupé,</p>

Si...	Alors...	Si...	Alors...
	ou encore, qu'aucun utilisateur ne se trouve à portée de transmission.	La radio fait entendre un bruit d'écho	Toutes les radios produisent un écho vocal/audio élevé quand elles sont trop proches les unes des autres et que leur intensité de volume est trop élevée. Baissez le volume de votre radio. L'utilisation d'oreillettes peut également contribuer à réduire le bruit audio produit par les radios placées à faible distance les unes des autres.
Portée de communication limitée	La présence de structures en acier ou en béton, de feuillage dense, de bâtiments ou de véhicules peuvent diminuer la portée de communication. Les radios doivent être en ligne directe pour obtenir une bonne qualité de transmission. La portée de communication de la radio est diminuée si vous la portez près du corps, par exemple, dans votre poche ou à votre ceinture. Changez l'emplacement de la radio. Pour augmenter la portée et la couverture, éliminez les obstacles. Les radios ont une meilleure couverture dans les bâtiments industriels et commerciaux. Reportez-vous à la section Émettre et recevoir .	Le bouton PTT est enfoncé, la radio émettrice affiche Échec d'appel à courte distance avec la radio réceptrice	Assurez-vous que la radio émettrice et la radio réceptrice sont à au moins 1 pi de distance.
		Voix non transmise ou reçue	Assurez-vous de relâcher complètement le bouton PTT quand vous transmettez. Assurez-vous que les paramètres et l'ID DE PROFIL des radios sont

Si...	Alors...	Si...	Alors...
	<p>identiques. Assurez-vous que les radios utilisent le même canal.</p> <p>Attendez d'entendre la tonalité d'autorisation de parler avant de parler. Si vous parlez avant d'entendre cette tonalité, les premiers mots prononcés durant la transmission seront perdus.</p> <p>Reportez-vous à la rubrique Émettre et recevoir pour plus d'information.</p> <p>Rechargez, remplacez ou réinstallez les batteries. Voir À propos de la batterie au lithium-ion à la page 14.</p> <p>La présence d'obstacles ou l'utilisation à l'intérieur d'un bâtiment ou d'un véhicule peuvent être associées à de l'interférence. Changez d'emplacement. Voir Émettre et recevoir.</p>		<p>Statique ou interférence excessive</p> <p>Les radios sont trop proches; elles doivent être éloignées d'au moins 1,5 m (5 pi).</p> <p>Les radios sont trop éloignées ou des obstacles gênent la transmission.</p> <p>Voir Émettre et recevoir.</p>
		Batteries faibles	<p>Rechargez ou remplacez la batterie au lithium-ion.</p> <p>Des températures de fonctionnement extrêmes peuvent diminuer l'autonomie de la batterie.</p> <p>Voir À propos de la batterie au lithium-ion à la page 14.</p>
		L'indicateur de batterie faible clignote, même si les batteries sont neuves	<p>Reportez-vous à Installation des batteries au lithium-ion et à À propos de la batterie au lithium-ion à la page 14.</p>

Si...

La batterie ne se charge pas, même si elle a été placée dans le support de charge pendant un long moment

Alors...



Vérifiez que le support de charge est bien branché et compatible avec le bloc d'alimentation utilisé.



Reportez-vous à [Charge avec un SUC à support de charge à la page 20](#) et à [Charge d'une batterie autonome](#).

Vérifiez si les voyants à DEL du chargeur indiquent un problème au niveau de la batterie. Voir [État de la radio](#).

Utilisation et entretien

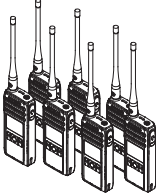
Ce chapitre décrit l'entretien de la radio.

 <p>Ne plongez pas la radio dans l'eau</p>	 <p>Utilisez un chiffon doux humide pour nettoyer l'extérieur</p>
 <p>N'utilisez jamais d'alcool ni de détergents</p>	 <p>Ne placez pas plus de sept radios allumées trop près les unes des autres dans un contenant</p>

Si la radio est immergée dans l'eau...	
 <p>Éteignez la radio et retirez les batteries</p>	 <p>Séchez avec un chiffon doux</p>
 <p>N'utilisez pas la radio tant qu'elle n'est pas complètement sèche</p>	<p>-</p>

Garantie limitée de Motorola Solutions pour les États-Unis et le Canada

Garantie

Sous réserve des exclusions définies ci-après, Motorola Solutions, Inc. garantit que ses téléphones, téléavertisseurs et radios bidirectionnelles pour usage grand public et professionnel (à l'exclusion des radios pour usage commercial, gouvernemental ou industriel) qui utilisent le service radio familial (FRS) ou le service radio mobile général, les accessoires de marque Motorola Solutions ou certifiés par Motorola Solutions qui sont vendus pour être utilisés avec ces produits (« Accessoires ») et les logiciels de Motorola contenus dans un cédérom ou un autre support tangible qui sont vendus pour être utilisés avec ces produits (« Logiciels ») sont exempts de défaut de matériau et de fabrication dans des conditions normales d'utilisation grand public pour la ou les périodes précisées ci-dessous.

Cette garantie limitée est une garantie exclusive au consommateur, et elle s'applique de la manière suivante

aux nouveaux produits, accessoires et logiciels de Motorola achetés par des consommateurs aux États-Unis, qui sont accompagnés de la présente garantie écrite :

Produits et accessoires

Le tableau indique la durée de la couverture des produits et des accessoires.

Tableau 14: Produits et accessoires

Produits couverts par la garantie	Durée de la couverture
Produits et accessoires tels que définis ci-dessus, sous réserve d'autres dispositions ci-dessous.	Un an à compter de la date d'achat par le premier acheteur du produit, sous réserve d'autres dispositions dans la présente garantie.
Accessoires et étuis décoratifs. Couvertres, cadrans, boîtiers PhoneWrap™ et étuis décoratifs.	Garantie limitée à vie pour la durée d'appartenance au premier acheteur du produit.

Produits couverts par la garantie	Durée de la couverture
Accessoires pour radios bidirectionnelles d'usage commercial	Un an à compter de la date d'achat par le premier acheteur du produit.
Produits et accessoires qui sont réparés ou remplacés	Durée restante de la garantie d'origine ou 90 jours à compter de la date du retour effectué par le client, selon la période la plus longue.
Radio bidirectionnelle	Deux ans à compter de la date d'achat par le premier acheteur du produit.

Exclusions

Usure normale

L'entretien périodique, les réparations et le remplacement de pièces rendus nécessaires par l'usure normale ne sont pas couverts par la garantie.

Batteries

La garantie limitée ne s'applique qu'aux batteries dont la capacité de charge complète tombe en dessous de 80 % de leur capacité nominale et aux batteries qui fuient.

Usage anormal et abusif

Les défauts et les dommages qui résultent de :

- Utilisation incorrecte, stockage, mauvaise utilisation ou abus, accident ou négligence, telles que des dommages physiques (fissures, égratignures, etc.) à la surface du produit découlant d'une mauvaise utilisation
- Contact avec des liquides, de l'eau, la pluie, une humidité extrême ou une transpiration abondante, du sable, de la saleté ou autre, une chaleur extrême ou des aliments
- Utilisation des produits ou des accessoires à des fins commerciales ou utilisation ou conditions d'utilisation anormales du produit ou d'un accessoire
- Tout autre acte non imputable à Motorola Solutions, est exclu de la couverture.

Utilisation de produits et d'accessoires non fabriqués par Motorola

Les défauts ou dommages résultant de l'utilisation de produits, d'accessoires, de logiciels ou de tout autre périphérique non certifié ou de marque autre que Motorola Solutions ne sont pas couverts par la garantie.

Réparations ou modifications non autorisées

Les défauts ou dommages résultant de la réparation, de l'essai, de l'ajustement, de l'installation, de l'entretien, de l'altération ou de la modification, de quelque manière que ce soit, par toute entité autre que Motorola Solutions ou ses centres de service autorisés ne sont pas couverts par la garantie.

Produits altérés

Les Produits ou Accessoires dont :

- les numéros de série ou étiquettes de date ont été enlevés, altérés ou oblitérés,
- le sceau est brisé ou présente des signes d'altération,
- les numéros de carte série ne concordent pas,
- les boîtiers ou pièces sont non conformes ou d'une autre marque que Motorola Solutions, sont exclus de la couverture

Services de communication

Les défauts, dommages ou défaillances du produit, de l'accessoire ou du logiciel causés par tout service de communication ou signal auquel vous êtes abonné ou que vous utilisez avec le produit, l'accessoire ou le logiciel, ne sont pas couverts par la garantie.

Logiciels

Tableau 15: Tableau de garantie des logiciels

Produits couverts par la garantie	Durée de la couverture
Logiciels S'applique uniquement aux défauts matériels du support contenant la copie du logiciel (p. ex. CD-ROM ou disquette).	90 jours à compter de la date d'achat.

Exclusions

Logiciel contenu sur un support matériel.

Motorola ne garantit pas que ce logiciel satisfiera vos exigences ou qu'il fonctionnera en association avec des applications matérielles ou logicielles fournies par des tiers ni que le fonctionnement des produits logiciels se déroulera sans interruption et sans erreur ni que les anomalies présentes dans le logiciel seront corrigées.

Logiciel NON contenu sur un support matériel.

Tout logiciel non fourni sur support matériel (p. ex. les logiciels téléchargés à partir d'Internet) est offert « tel quel » et sans garantie.

Couverture de la garantie

Cette garantie s'applique uniquement au premier acheteur final et n'est pas transférable.

Comment obtenir le service sous garantie

Adressez-vous à votre point de vente Motorola Solutions.

Avis relatif aux brevets

Ce produit est protégé par un ou plusieurs des brevets déposés aux États-Unis suivants :

5896277 5894292 5864752 5699006 5742484 D408396
D399821 D387758 D389158 5894592 5893027 5789098
5734975 5861850 D395882 D383745 D389827 D389139
5929825 5926514 5953640 6071640 D413022 D416252
D416893 D433001

Assurances découlant des lois sur l'exportation

Ce produit est régi par les règlements sur l'exportation des États-Unis d'Amérique. Le gouvernement des États-Unis d'Amérique peut restreindre l'exportation ou la réexportation de ce produit vers certaines destinations.

Pour de plus amples informations, veuillez communiquer avec le département du Commerce des États-Unis.

Pour des questions ou des commentaires à propos de ce produit, veuillez joindre Motorola Solutions 1 800 448-6686 ou visitez notre site : <http://www.motorolasolutions/DTR600> et <http://www.motorolasolutions/DTR700>.

Accessoires

Les tableaux ci-dessous correspondent à la liste d'accessoires.

Tableau 16: Antenne

N° de pièce	Description
PMAF4024_	Antenne fouet 900 à 928 MHz

Tableau 17: Accessoires audio

N° de pièce	Description
HKLN4599_	Écouteur avec PTT , microphone et connecteur mince
HKLN4601_	Écouteur de surveillance avec PTT et connecteur mince
HKLN4604_	Écouteur pivotant avec PTT et connecteur mince
HKLN4608_	Tube acoustique transparent, pièce de rechange

Tableau 18: Batterie

N° de pièce	Description
PMNN4578_	Batterie Li-ion 2500 mAh

Tableau 19: Câbles

N° de pièce	Description
HKKN4027_	Ensemble de câble CPS pour radio d'usage professionnel
HKKN4028_	Ensemble de câble de clonage pour radio d'usage professionnel

Tableau 20: Chargeurs

N° de pièce	Description
PMPN4469_	Chargeur pour unité simple DTR (SUC), bloc d'alimentation de 3 W, Amérique du Nord
PMPN4465_	Chargeur multi-unités à 6 logements DTR (MUC), Amérique du Nord

Tableau 21: Blocs d'alimentation

N° de pièce	Description
PS000228A01_	Bloc d'alimentation de 3 W, micro-USB
PS000227A11_	Bloc d'alimentation de 5 W, micro-USB

Tableau 22: Accessoires de transport

N° de pièce	Description
PMLN7939_	Ensemble de pince de ceinture pivotante DTR

MOTOROLA, MOTO, MOTOROLA SOLUTIONS and the Stylized M Logo are trademarks or registered trademarks of Motorola Trademark Holdings, LLC and are used under license. All other trademarks are the property of their respective owners. © 2018 Motorola Solutions, Inc. All rights reserved.